

Dell™ Vostro™ 1310, 1510 og 1710

Opsætning og hurtig referenceguide

Modeller PP36S, PP36L og PP36X

Notater, varsler og advarsler



NOTAT: Et NOTAT angiver vigtige oplysninger, som du kan bruge for at udnytte computeren optimalt.



VARSEL: En VARSEL angiver enten en mulig beskadigelse af hardware eller tab af data og oplyser dig om, hvordan du kan undgå dette problem.



ADVARSEL: ADVARSEL angiver mulig tingskade, legemsbeskadigelse eller død.

Hvis du har købt en Dell™-computer i n-serien, gælder eventuelle referencer til Microsoft® Windows®-operativsystemer i dette dokument muligvis ikke.

Macrovision produktmeddelelse

Dette produkt indeholder kopibeskyttelsesteknologi, der er beskyttet af amerikanske patentrettigheder og anden immaterialret. Anvendelse af denne teknologi til beskyttelse af ophavsret skal være autoriseret af Macrovision og er beregnet til hjemmebrug eller til andre begrænsede fremvisningsformål, med mindre andet er autoriseret af Macrovision. Reverserede ændringer og adskillelse er forbudt.

Oplysningerne i dette dokument kan ændres uden varsel.

© 2008 Dell Inc. Alle rettigheder forbeholdes.

Enhver form for gengivelse uden skriftlig tilladelse fra Dell Inc. er strengt forbudt.

Varemærker, som er brugt i denne tekst: *Dell*, *DELL*-logoet, *Dell MediaDirect*, *DellConnect* og *Vostro* er varemærker, som tilhører Dell Inc.; *Intel*, *Core* og *Celeron* er registrerede varemærker, som tilhører Intel Corporation i USA og andre lande; *Microsoft*, *Windows*, *Windows Vista* og *Windows Vista-startknappens logo* er enten varemærker eller registrerede varemærker, som tilhører Microsoft Corporation i USA og/eller andre lande. *Bluetooth* er et registreret varemærke, som tilhører Bluetooth SIG Inc.

Andre varemærker og varenavne kan være anvendt i dette dokument som reference til enten producenten, der ejer mærkerne og navnene eller til deres produkter. Dell Inc. fraskriver sig ethvert ejerforhold for så vidt angår varemærker og varenavne, som ikke er deres egne.

Modeller PP36S, PP36L og PP36X

Juli 2008

Delnr. H748G

Rev. A02

Indholdsfortegnelse

1	Om computeren	7
	Set forfra	7
	Dell™ Vostro™ 1310	7
	Vostro 1510	8
	Vostro 1710	9
	Set bagfra	10
	Dell™ Vostro™ 1310	10
	Vostro 1510	11
	Vostro 1710	12
	Fjernelse af batteri.	13
	Kontakt for trådløse forbindelser	14
2	Opsætning af computeren	15
	Hurtig opsætning	15
	Oprettelse af forbindelse til internettet.	17
	Opsætning af din internetforbindelse	18
	Overførsel af oplysninger til en ny computer	19
	Operativsystemet Microsoft®	
	Windows® XP	19
	Microsoft Windows Vista®	22

3	Specifikationer	23
4	Problemløsning	35
	Værktøjer	35
	Tænd/sluk-lamper.	35
	Bip-koder	35
	Fejlmeddelelser	37
	Dell Diagnostics.	43
	Problemløsning	45
	Problemer med strøm.	45
	Problemer med hukommelse	46
	Problemer med software og med, at computeren hænger	47
	Dell™ teknisk opdateringsservice	49
	Dell Support Utility (supportprogram)	50
5	Geninstallation af software	51
	Drivere	51
	Identifikation af drivere	51
	Geninstallation af drivere og hjælpeprogrammer	51
	Gendannelse af operativsystemet	54
	Brug af Microsoft Windows Systemgendannelse	54
	Sådan bruges Dell™ PC Restore og Dell Factory Image Restore	56
	Anvendelse af mediet Operating System.	59

6	Sådan finder du information	61
7	Få hjælp	63
	Sådan får du hjælp.	63
	Teknisk support og kundeservice	64
	DellConnect™.	64
	Onlinetjenester	64
	AutoTech-tjenesten.	65
	Automatiseret ordrestatusservice	65
	Problemer med din ordre	65
	Produktinformation	65
	Returnering af varer til garantireparation eller refundering.	66
	Inden du ringer.	66
	Kontakt til Dell.	68
	Indeks	69

Om computeren

Set forfra

Dell™ Vostro™ 1310

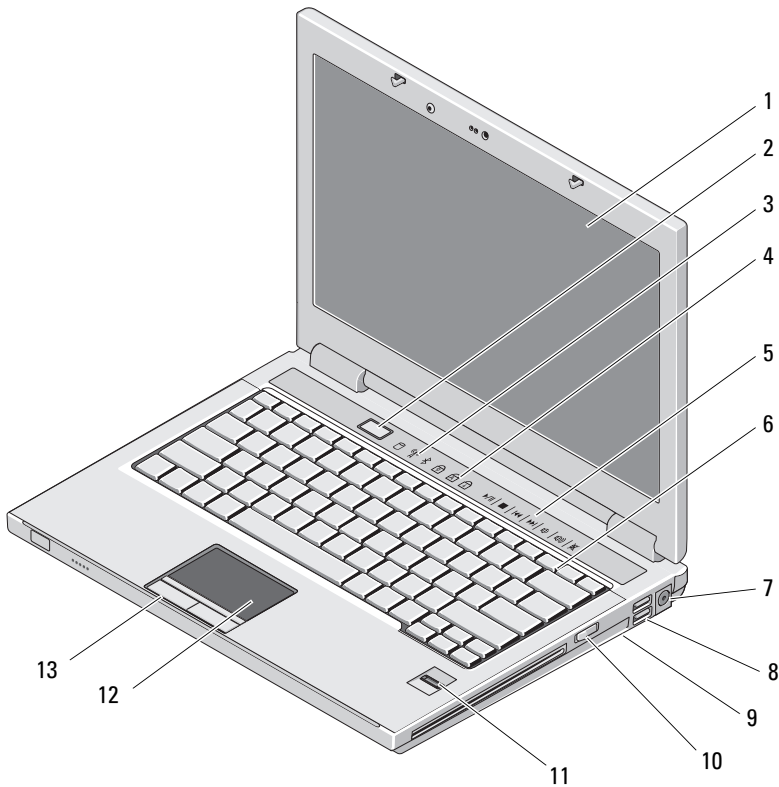

- | | | | |
|---|---|---|----------------------|
| 1 | skærm | 2 | tænd/sluk-knap |
| 3 | lysindikatorer for enhedsstatus | 4 | tastaturstatuslamper |
| 5 | mediekontrolenheder (lydstyrke, fremad, tilbage, stop, afspil, skub ud) | 6 | tastatur |

- | | | | |
|----|------------------------------|----|----------------------------|
| 7 | AC-adapterstik | 8 | USB-stik (2) |
| 9 | trådløs kontakt | 10 | optisk enhed i medieåbning |
| 11 | fingeraftrykslæser (valgfri) | 12 | pegefelt |
| 13 | pegefeltsknapper (2) | | |

Vostro 1510

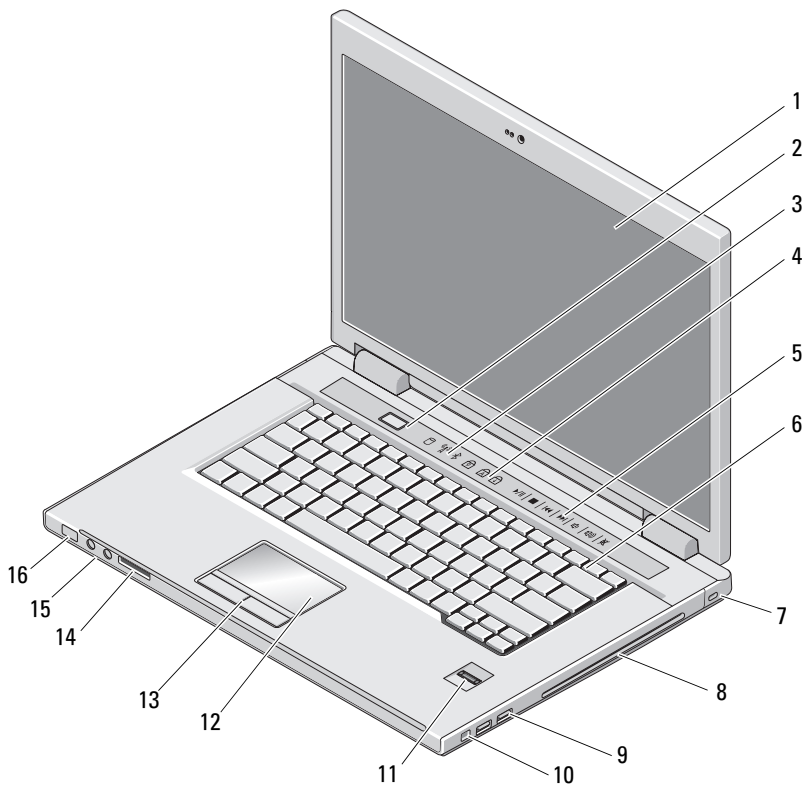

- | | | | |
|---|---|---|-------------------------------|
| 1 | skærm | 2 | tænd/sluk-knap |
| 3 | lysindikatorer for enhedsstatus | 4 | tastaturstatuslamper |
| 5 | mediekontrolenheder (lydstyrke, fremad, tilbage, stop, afspil, skub ud) | 6 | tastatur |
| 7 | sikkerhedskabelstik | 8 | åbning til optisk enhed/medie |

- | | | | |
|----|------------------------------|----|-----------------------------------|
| 9 | USB-stik (2) | 10 | IEEE 1394-stik |
| 11 | fingeraftrykslæser (valgfri) | 12 | pegefelt |
| 13 | pegefeltsknapper (2) | 14 | 8-i-1 kortlæser |
| 15 | lydstik (2) | 16 | strøm- og batteriopladningsdioder |

Vostro 1710

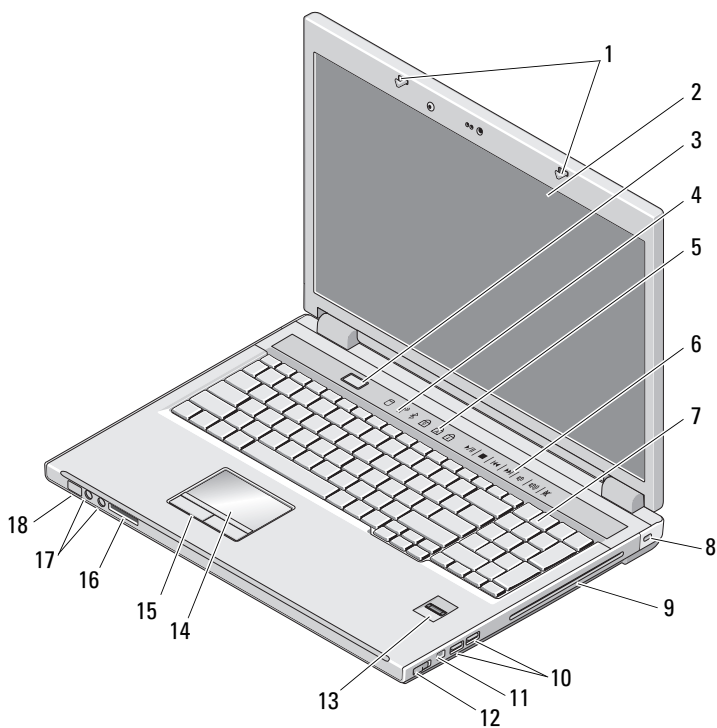

- | | | | |
|---|----------------------|---|---------------------------------|
| 1 | skærmlåse | 2 | skærm |
| 3 | tænd/sluk-knap | 4 | lysindikatorer for enhedsstatus |
| 5 | tastaturstatuslamper | 6 | mediekontrolknapper |
| 7 | tastatur | 8 | sikkerhedslås |

- | | | | |
|----|-----------------------------|----|---|
| 9 | bås til optisk enhed/medie | 10 | USB-stik (2) |
| 11 | 1394-stik | 12 | trådløs kontakt |
| 13 | fingeraftryklæser (valgfri) | 14 | pegefelt |
| 15 | pegefeltknapper | 16 | 8-i-1 kortlæser |
| 17 | lydstik | 18 | statuslamper for strøm/batteriopladning |

Set bagfra

Dell™ Vostro™ 1310

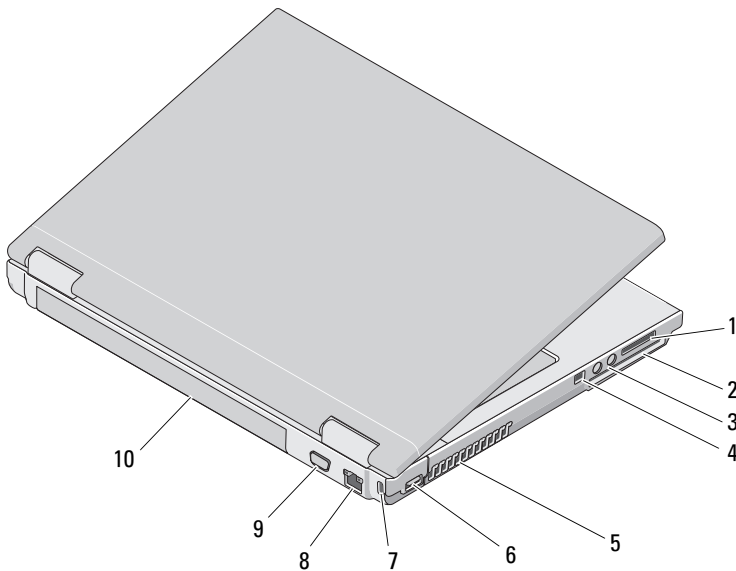

- | | | | |
|---|---------------------|----|---------------------|
| 1 | 8-i-1 kortlæserstik | 2 | ExpressCard/54-stik |
| 3 | lydstik (2) | 4 | IEEE 1394-stik |
| 5 | lufthuller | 6 | USB-stik |
| 7 | sikkerhedskabelstik | 8 | netværksstik |
| 9 | videostik | 10 | batteri |

! **ADVARSEL:** Undgå at blokere, skubbe genstande ind i eller lade støv samle sig i ventilationshullerne. Opbevar ikke Dell™-computeren et sted med lav luftgennemstrømning, f.eks. i en lukket mappe eller taske, når den er tændt. Begrænsning af luftstrømningen kan beskadige computeren eller forårsage brand. Computeren tænder for ventilatoren, når computeren bliver varm. Blæserstøj er normalt og betyder ikke, at der er problemer med blæseren eller computeren

Vostro 1510

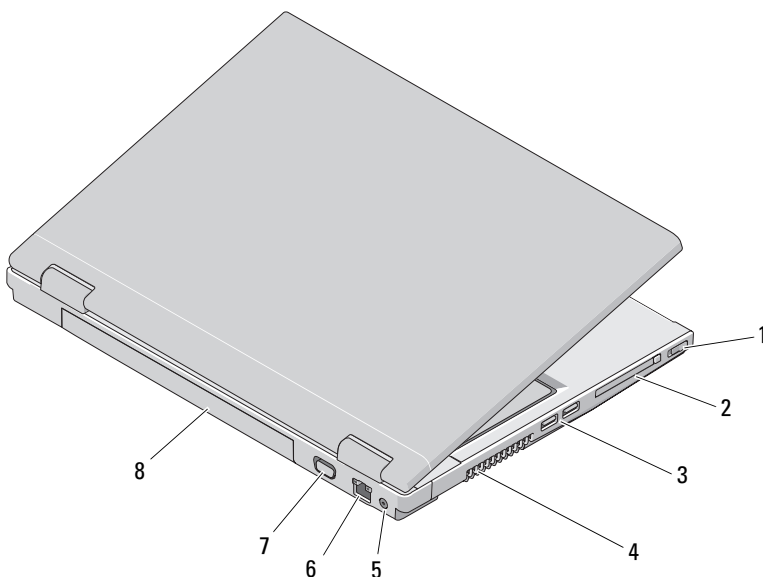

- | | | | |
|---|-------------------------|---|---------------------|
| 1 | trådløs kontakt | 2 | ExpressCard/54-stik |
| 3 | USB-stik (2) | 4 | lufthuller |
| 5 | vekselstrømsadapterstik | 6 | netværksstik |
| 7 | videostik | 8 | batteri |

! **ADVARSEL:** Undgå at blokere, skubbe genstande ind i eller lade støv samle sig i ventilationshullerne. Opbevar ikke Dell™-computeren et sted med lav luftgennemstrømning, f.eks. i en lukket mappe eller taske, når den er tændt. Dette kan beskadige computeren eller forårsage brand. Computeren tænder blæseren, når den bliver varm. Blæserstøj er normalt og betyder ikke, at der er problemer med blæseren eller computeren.

Vostro 1710

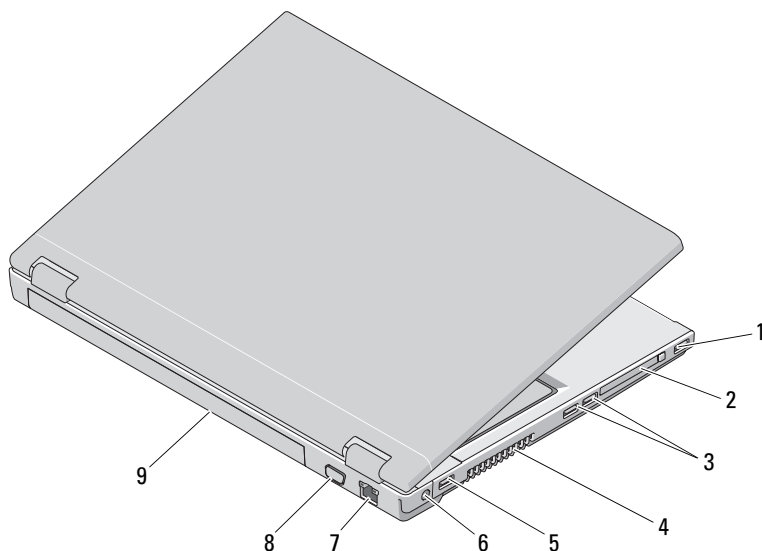

- | | | | |
|---|--------------|---|-------------------------|
| 1 | USB-stik | 2 | ExpressCard/54-stik |
| 3 | USB-stik (2) | 4 | lufthuller |
| 5 | USB-stik | 6 | vekselstrømsadapterstik |
| 7 | netværksstik | 8 | VGA-stik |
| 9 | batteri | | |



ADVARSEL: Undgå at blokere, skubbe genstande ind i eller lade støv samle sig i ventilationshullerne. Opbevar ikke Dell™-computeren et sted med lav luftgennemstrømning, f.eks. i en lukket mappe eller taske, når den er tændt. Dette kan beskadige computeren eller forårsage brand. Computeren tænder blæseren, når den bliver varm. Blæserstøj er normalt og betyder ikke, at der er problemer med blæseren eller computeren.

Fjernelse af batteri

- ⚠ **ADVARSEL:** Inden du starter på nogen af fremgangsmåderne i dette afsnit, skal du følge de sikkerhedsinstruktioner, der fulgte med computeren.
- ⚠ **ADVARSEL:** Hvis du bruger et inkompatibelt batteri, kan det øge risikoen for eksplosion. Udskift kun batteriet med et kompatibelt batteri, der er købt hos Dell. Batteriet er beregnet til at fungere sammen med din Dell™-computer. Brug ikke batterier fra andre computere sammen med din computer.
- ⚠ **ADVARSEL:** Før batteriet fjernes eller udskiftes, skal du slukke computeren, afbryde AC-adapteren fra stikkontakten og computeren, afbryde modemmet fra vægstikket og computeren samt fjerne alle andre eksterne kabler fra computeren.

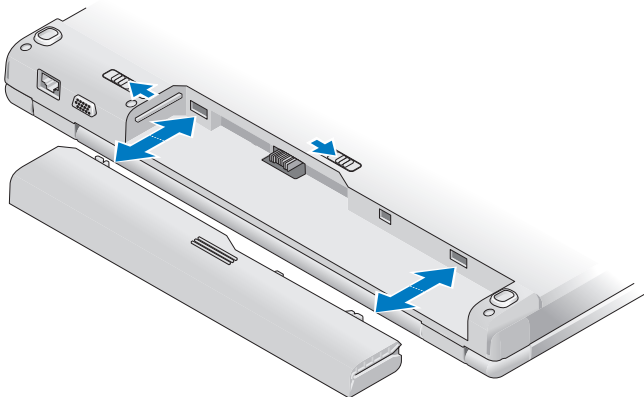

Se *Dell Teknologiguide* på computeren eller på support.dell.com for flere oplysninger om batteriet.

Kontakt for trådløse forbindelser

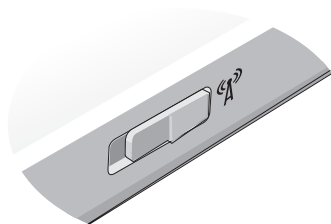

Brug den trådløse switch til at finde netværk eller til at slå trådløse netværksenheder til eller fra. Se *Dell Teknologiguide* på computeren eller på support.dell.com for flere oplysninger om den trådløse switch. For oplysninger om oprettelse af forbindelse til internettet, se "Oprettelse af forbindelse til internettet" på side 17.

Opsætning af computeren

Hurtig opsætning

- ⚠ **ADVARSEL:** Inden du starter på nogen af fremgangsmåderne i dette afsnit, skal du følge de sikkerhedsinstruktioner, der fulgte med computeren.
 - ⚠ **ADVARSEL:** AC-adapteren fungerer med stikkontakter over hele verden. Imidlertid er der forskel på stikkontakter og strømskinner i de forskellige lande. Hvis du bruger et inkompatibelt kabel eller tilslutter kablet forkert til strømskinnen eller stikkontakten, kan det medføre brand eller skader på udstyr.
 - ➔ **VARSEL:** Når du kobler AC-adapterkablet fra computeren, skal du tage fat i stikket (ikke i selve kablet) og trække godt i det, men forsigtigt, for at undgå at beskadige kablet. Hvis du ruller AC-adapterkablet op, skal du sørge for at følge vinklen for stikket på AC-adapteren, så du undgår at beskadige kablet.
 - ✍ **NOTAT:** Visse enheder er måske ikke inkluderet, hvis du ikke har bestilt dem.
- 1 Tilslut AC-adapteren til AC-adapterstikket på computeren og til stikkontakten.

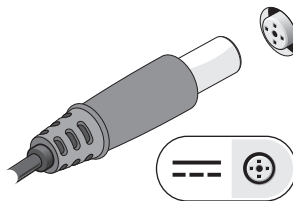

- 2 Tilslut netværkskablet, hvis det er relevant.

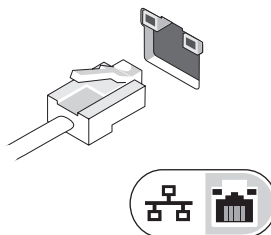

- 3 Tilslut USB-enheder som f.eks. en mus eller et tastatur, hvis det er relevant.



- 4 Tilslut IEEE 1394-enheder, såsom som en dvd-afspiller, hvis det er relevant.

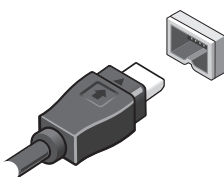

- 5 Åbn computerskærmen, og tryk på tænd/sluk-knappen for at tænde computeren.

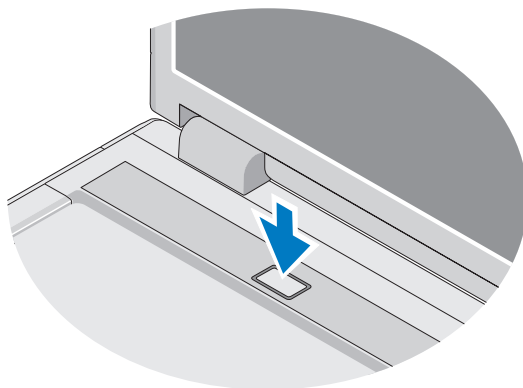

 **NOTAT:** Det anbefales, at du tænder og slukker computeren mindst én gang, før du installerer kort eller tilslutter computeren til en dockingenhed eller en anden ekstern enhed, som f.eks. en printer.

- 6 Opret forbindelse til internettet, hvis det er relevant. Se "Oprettelse af forbindelse til internettet" på side 17 for flere oplysninger.

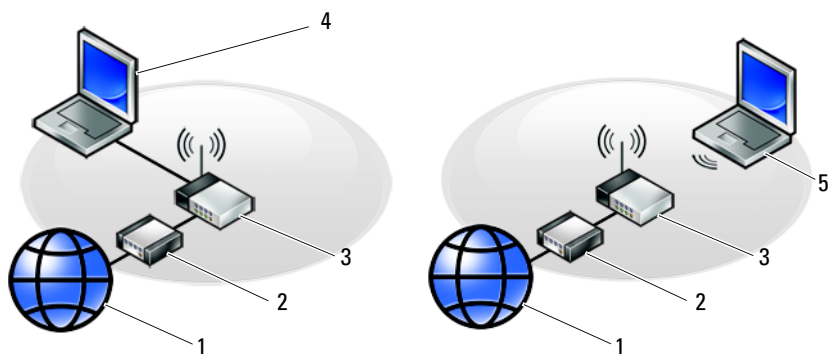

- | | | | |
|---|---|---|-------------------------------------|
| 1 | Internetforbindelse | 2 | kabel eller DSL-modem |
| 3 | trådløs router | 4 | bærbar computer med netværksadapter |
| 5 | bærbar computer med trådløst netværkskort | | |

Oprettelse af forbindelse til internettet

For at oprette forbindelse til internettet skal du bruge et modem eller en netværksforbindelse samt en internetudbyder. *Hvis du bruger en modemforbindelse*, skal du slutte en telefonledning til modemstikket på computeren og til telefonstikket i væggen, før du opsætter din internetforbindelse. *Hvis du bruger en DSL- eller kabel-/satellit-modemforbindelse*, skal du kontakte internetudbyderen for at få opsætningsanvisninger.

Opsætning af din internetforbindelse

Sådan opsættes en internetforbindelse med en skrivebordsgenvej fra internetudbyderen:

- 1 Gem og luk alle åbne filer, og afslut alle åbne programmer.
- 2 Dobbeltklik på internetudbyder-ikonet på Microsoft® Windows®-skrivebordet.
- 3 Følg anvisningerne på skærmen for at færdiggøre opsætningen.

Hvis der ikke findes et internetudbyder-ikon på skrivebordet, eller hvis du vil opsætte en internetforbindelse gennem en anden internetudbyder, skal du udføre trinene i det relevante afsnit nedenfor.



NOTAT: Se *Dell Technology Guide*, hvis du ikke kan oprette forbindelse til internettet. Hvis du før kunne oprette forbindelse til internettet, har internetudbyderen måske servicenedbrud. Kontakt din internetudbyder for at kontrollere driftsstatussen, eller forsøg at oprette forbindelse igen senere.



NOTAT: Du skal have dine oplysninger fra internetudbyderen klar. Hvis du ikke har en internetudbyder, skal du følge guiden **Opret forbindelse til Internettet**.

Operativsystemet Microsoft® Windows® XP

- 1 Gem og luk alle åbne filer, og afslut alle åbne programmer.
- 2 Klik på **Start** → **Internet Explorer** → **Opret forbindelse til internettet**.
- 3 Klik på den relevante valgmulighed i det næste vindue:
 - Hvis du ikke har en internetudbyder, skal du klikke på **Vælg fra en liste over Internetudbydere**.
 - Hvis du allerede har fået opsætningsoplysninger fra din internetudbyder, men ikke har modtaget en opsætnings-cd, skal du klikke på **Opret forbindelse manuelt**.
 - Hvis du har en opsætnings-cd, skal du klikke på **Brug cd'en, som jeg modtog fra internetudbyderen**.

- 4 Klik på **Næste**.

Hvis du har valgt **Opret forbindelsen manuelt** i trin 3, skal du gå videre til trin 5. Ellers skal du følge anvisningerne på skærmen for at færdiggøre opsætningen.





NOTAT: Hvis du ikke ved, hvilken type forbindelse, du skal vælge, skal du kontakte din internetudbyder.

- 5 Klik på den relevante valgmulighed under **Hvordan vil du oprette forbindelse til internettet?**, og klik derefter på **Næste**.

- 6 Brug de opsætningsoplysninger, du har fået af din internetudbyder, til at færdiggøre opsætningen.

Microsoft Windows Vista®

- 1 Gem og luk alle åbne filer, og afslut alle åbne programmer.
 - 2 Klik på knappen Start i Windows Vista  → **Kontrolpanel**.
 - 3 Under **Netværk og internet** skal du klikke på **Opret forbindelse til internettet**.
 - 4 I vinduet **Opret forbindelse til internettet** skal du klikke på enten **Bredbånd (PPPoE)** eller **Modem**, alt efter hvordan du vil oprette forbindelse:
 - Vælg **Bredbånd**, hvis du vil bruge DSL, satellit-modem, kabel-tv-modem eller forbindelse med trådløs Bluetooth-teknologi.
 - Vælg **Modem**, hvis du vil bruge et modem eller ISDN.
-  **NOTAT:** Hvis du ikke ved hvilken forbindelse, du skal vælge, kan du klikke på **Hjælp mig med at vælge** eller kontakte din internetudbyder.
- 5 Følg anvisningerne på skærmen, og brug de opsætningsoplysninger, du har fået af din internetudbyder, til at færdiggøre opsætningen.

Overførsel af oplysninger til en ny computer

Operativsystemet Microsoft® Windows® XP

Med Windows XP kan guiden Overførsel af filer og indstillinger bruges til at flytte data fra en kildecomputer til en ny computer.

Du kan overføre dataene til den nye computer via en netværks- eller seriel forbindelse, eller du kan lagre dem på et flytbart medie, som f.eks. en skrivbar cd, for at overføre dem til den nye computer.

 **NOTAT:** Du kan overføre oplysninger fra en gammel computer til en ny computer ved at tilslutte et serielt kabel direkte til I/O-portene (input/output) på de to computere.

Oplysninger om konfiguration af en direkte kabelforbindelse mellem to computere finder du i Microsoft Knowledge Base Article #305621 *How to Set Up a Direct Cable Connection Between Two Computers in Windows XP* (Sådan opsættes en direkte kabelforbindelse mellem to computere i Windows XP). Disse oplysninger er muligvis ikke tilgængelige i visse lande.

Vedrørende overførsel af oplysninger til en ny computer skal du køre guiden Overførsel af filer og indstillinger.

Kørsel af guiden Overførsel af filer og indstillinger med operativsystem-mediet



NOTAT: Til denne procedure kræver *operativsystem*-mediet. Mediet er valgfrit og følger muligvis ikke med visse computere.

Sådan forberedes en ny computer til filoverførslen:

- 1 Åbn guiden Overførsel af filer og indstillinger: Klik på **Start**→ **Alle programmer**→ **Tilbehør**→ **Systemværktøjer**→ **Guiden Overførsel af filer og indstillinger**.
- 2 Når velkomstskræmbilledet i **Guiden Overførsel af filer og indstillinger** vises, skal du klikke på **Næste**.
- 3 På skærbilledet **Hvilken computer drejer det sig om?** skal du klikke på **Ny computer**→ **Næste**.
- 4 På skærbilledet **Har du en Windows XP CD?** skal du klikke på **Jeg bruger guiden fra Windows XP-cd'en**→ **Næste**.
- 5 Når skærbilledet **Gå til din gamle computer** vises, skal du gå til din gamle computer eller din kildecomputer. Klik *ikke* på **Næste** denne gang.

Sådan kopieres data fra den gamle computer:

- 1 Indsæt Windows XP *operativsystem*-mediet i den gamle computer.
- 2 På skærbilledet **Velkommen til Microsoft Windows XP** skal du klikke på **Udfør andre opgaver**.
- 3 Under **Hvad vil du foretage dig?**, skal du klikke på **Overføre filer og indstillinger**→ **Næste**.
- 4 På skærbilledet **Hvilken computer drejer det sig om?** skal du klikke på **Gammel computer**→ **Næste**.
- 5 På skærbilledet **Vælg en overførselsmetode** skal du klikke på den overførselsmetode, du foretrækker.
- 6 På skærbilledet **Hvad vil du overføre?** skal du vælge de elementer, du vil overføre, og klikke på **Næste**.
Når oplysningerne er blevet kopieret, vises skærbilledet **Fuldfør indsamlingsfasen**.
- 7 Klik på **Afslut**.

Sådan overføres data til den nye computer:

- 1 På skærbilledet **Du skal nu gå til din gamle computer** på den nye computer skal du klikke på **Næste**.
- 2 På skærbilledet **Hvor er filerne og indstillingerne?** skal du vælge hvilken metode, du vil bruge, til overførsel af indstillinger og filer og klikke på **Næste**.

Guiden læser de indsamlede filer og indstillinger og anvender dem på den nye computer.

Når alle indstillingerne og filerne er blevet overført, vises skærbilledet **Udført**.

- 3 Klik på **Afsluttet**, og genstart den nye computer.

Kørsel af guiden Overførsel af filer og indstillinger med Operativsystem mediet

For at køre guiden Overførsel af filer og indstillinger uden *operativsystem*-mediet skal du oprette en guidediskette, som vil gøre det muligt for dig at oprette en sikkerhedskopi-billedfil til flytbare medier.

For at oprette en guidediskette skal du bruge din nye computer med Windows XP og udføre følgende trin:

- 1 Åbn guiden Overførsel af filer og indstillinger: Klik på **Start**→ **Alle programmer**→ **Tilbehør**→ **Systemværktøjer**→ **Guiden Overførsel af filer og indstillinger**.
- 2 Når velkomstskeærbilledet i **Guiden Overførsel af filer og indstillinger** vises, skal du klikke på **Næste**.
- 3 På skærbilledet **Hvilken computer drejer det sig om?** skal du klikke på **Ny computer**→ **Næste**.
- 4 På skærbilledet **Har du en Windows XP CD?** skal du klikke på **Jeg vil oprette en guidedisk på følgende drev**→ **Næste**.
- 5 Indsæt det flytbare medie, f.eks. en skrivbar cd, og klik derefter på **OK**.
- 6 Når oprettelse af disken er færdig, og meddelelsen **Gå nu til din gamle computer** vises, skal du *ikke* klikke på **Næste**.
- 7 Gå til den gamle computer.

Sådan kopieres data fra den gamle computer:

- 1 Indsæt guidedisken i den gamle computer og klik på **Start**→ **Kør**.
- 2 I feltet **Åbn** i vinduet **Kør** skal du gennemse og navigere til stien for **fastwiz** (på det relevante, flytbare medie) og klikke på **OK**.

- 3 Når velkomstkærbilledet i **Guiden Overførsel af filer og indstillinger** vises, skal du klikke på **Næste**.
- 4 På skærbilledet **Hvilken computer drejer det sig om?** skal du klikke på **Gammel computer**→ **Næste**.
- 5 På skærbilledet **Vælg en overførselsmetode** skal du klikke på den overførselsmetode, du foretrækker.
- 6 På skærbilledet **Hvad vil du overføre?** skal du vælge de elementer, du vil overføre, og klikke på **Næste**.
Når oplysningerne er blevet kopieret, vises skærbilledet **Fuldfører indsamlingsfasen**.
- 7 Klik på **Afslut**.

Sådan overføres data til den nye computer:

- 1 På skærbilledet **Du skal nu gå til din gamle computer** på den nye computer skal du klikke på **Næste**.
- 2 På skærbilledet **Hvor er filerne og indstillingerne?** skal du vælge hvilken metode, du vil bruge, til overførsel af indstillinger og filer og klikke på **Næste**. Følg vejledningen på skærmen.
Guiden læser de indsamlede filer og indstillinger og anvender dem på den nye computer.
Når alle indstillingerne og filerne er blevet overført, vises skærbilledet **Afsluttet**.
- 3 Klik på **Afsluttet**, og genstart den nye computer.



NOTAT: Hvis du vil have flere oplysninger om denne fremgangsmåde, kan du søge på support.dell.com efter dokumentet #154781 (*What Are The Different Methods To Transfer Files From My Old Computer To My New Dell™ Computer Using the Microsoft® Windows® XP Operating System?*) (Hvad er de forskellige metoder til overførsel af filer fra min gamle computer til min nye Dell™-computer ved hjælp af Microsoft® Windows® XP-operativsystemet?)



NOTAT: Der er muligvis ikke adgang til Dell™ Knowledge Base-dokumentet i visse lande.

Microsoft Windows Vista®

- 1 Klik på knappen **Start** i Windows Vista , og klik derefter på **Overfør filer og indstillinger**→ **Start Windows Overførsel**.
- 2 I dialogboksen **Brugerkontokontrol** skal du klikke på **Fortsæt**.
- 3 Klik på **Start en ny overførsel** eller **Fortsæt en igangværende overførsel**.

Følg instruktionerne på skærmen fra guiden Windows Overførsel.

Specifikationer



NOTAT: Produktudbud kan variere fra område til område. For yderligere oplysninger om computerens konfiguration, skal du klikke på **Start**→ **Hjælp** og **support** og vælge at få vist oplysninger om computeren.

Processor

Processortype	Dell™ Vostro™ 1310, 1510 og 1710: <ul style="list-style-type: none"> • Intel® Core™ 2 Duo (1,4–2,6 GHz) • Intel® Celeron® (1,8–2,0 GHz)
L2 cache-lager	Vostro 1310, 1510 og 1710: <ul style="list-style-type: none"> • 2 MB, 3 MB, 4MB eller 6 MB (Intel Core 2 Duo) • 1 MB (Intel Celeron)
Forside bus frekvens	Vostro 1310, 1510 og 1710: <ul style="list-style-type: none"> • 533 MHz eller 800 MHz

Systeminformation

Chipsæt	Vostro 1310, 1510 og 1710: <ul style="list-style-type: none"> • Intel GM965 Express-chipsæt til integreret grafik
Databusbredde	64 bit
DRAM-busbredde	Vostro 1310, 1510 og 1710: <ul style="list-style-type: none"> • dual channel 64-bit bus
Processor-adressebusbredde	32 bit
Flash EPROM	1 MB

ExpressCard

NOTAT: ExpressCard-slotten er kun beregnet til ExpressCards. Den understøtter IKKE pc-kort.

ExpressCard-controller	integreret
------------------------	------------

ExpressCard (fortsat)

ExpressCard-stik	<ul style="list-style-type: none">• 54 mm ExpressCard-stik (understøtter både USB- og PCIe-baserede grænseflader)
Understøttede kort	ExpressCard/54 (54 mm) (2,126")
ExpressCard-stikstørrelse	54 mm (22,5")

8-i-1 hukommelseskortlæser

8-i-1 hukommelseskortcontroller	O2MICRO OZ129
8-i-1 hukommelseskortstik	8-i-1 kombikortstik
Understøttede kort	<ul style="list-style-type: none">• Secure Digital (SD)• SDIO• MultiMediaCard (MMC)• Memory Stick• Memory Stick Pro• xD-billedkort• Hi Speed-SD• Hi Density-SD

Hukommelse

Stik til hukommelsesmodul	2 DIMM-stik
Hukommelsesmodulkapacitet	512 MB, 1 GB eller 2 GB
Hukommelsestype	DDR2 667 MHz
Hukommelse (minimum)	512 MB
Hukommelse (maksimum)	4 GB

NOTAT: Begge hukommelsesstik skal være i brug for at drage fordel af dual-channel båndbreddefunktionen.

NOTAT: Den viste tilgængelige hukommelse reflekterer ikke hele den maksimum installerede hukommelse, fordi noget af hukommelsen er forbeholdt systemfiler.

Porte og stik

Lyd	mikrofonstik, stereohovedtelefon-/højtalerstik
IEEE 1394a	4-pin stik
Mini-Card-understøttelse (internt udvidelsesstik)	Vostro 1310, 1510 og 1710: <ul style="list-style-type: none">• et Mini-Card-stik• et dedikeret Mini-Card-stik for WLAN• et USB-baseret udstyrskort med Bluetooth® trådløs teknologi (Dell™ Wireless 360)
Netværksadapter	RJ-45 port
USB	Vostro 1310 og 1510: <ul style="list-style-type: none">• fire USB-porte Vostro 1710: <ul style="list-style-type: none">• seks USB-porte
Video	15-pin VGA-stik

Kommunikation

Modem	understøtter eksternt USB-modem
Netværksadapter	Vostro 1310, 1510 og 1710: <ul style="list-style-type: none">• 10/100/1000 Ethernet LAN på systemkortet
Trådløse forbindelser	intern support for PCI-e Mini-kort WLAN og kort med Bluetooth V2.0 trådløs teknologi

Video

NOTAT: Valgfrie skærmcontrolleropgraderinger er til rådighed for din computer forudsat tilgængelighed på købstidspunktet.

Videotype	Vostro 1310, 1510 og 1710 integreret: <ul style="list-style-type: none">• integreret på systemkortet• diskret skærmkort
-----------	--

Video (fortsat)

Videocontroller	Vostro 1310 og 1510 diskret: <ul style="list-style-type: none">• NVIDIA GeForce 8400M GS, 64 bit Vostro 1710 diskret: <ul style="list-style-type: none">• NVIDIA GeForce 8600M GS, 128 bit
Videohukommelse	Vostro 1310, 1510 og 1710 integreret: <ul style="list-style-type: none">• op til 256 MB delt hukommelse Vostro 1310 diskret: <ul style="list-style-type: none">• 128 MB Vostro 1510 diskret: <ul style="list-style-type: none">• 256 MB Vostro 1710 diskret: <ul style="list-style-type: none">• 256 MB
LCD-grænseflade	LVDS

Lyd

Lydtype	High Definition Audio (HDA)
Lydcodec	Realtek ALC268
Stereokonvertering	24-bit (analog-til-digital og digital-til-analog)
Grænseflader:	
Intern	Azalia
Ekstern	mikrofonstik, stereo hovedtelefoner/højttalerstik
Højttaler	Vostro 1310: <ul style="list-style-type: none">• en 4 ohm højttaler Vostro 1510 og 1710: <ul style="list-style-type: none">• to 4-ohm højttalere
Intern højttalerforstærker	2 W
Lydstyrkestyring	programmenuer, mediekontrolenheder

Skærm

Type (aktiv-matrix TFT)	<ul style="list-style-type: none">• WXGA refleksfri (Vostro 1310 og 1510)• WXGA TrueLife (Vostro 1310)• WXGA+ refleksfri (Vostro 1510 og 1710)• WXGA+ TrueLife (Vostro 1510)• WUXGA TrueLife (Vostro 1510 og 1710)
-------------------------	--

Dimensioner:

Højde

Vostro 1310:

- 178,8 mm (7,03")

Vostro 1510:

- 208,9 mm (8,224")

Vostro 1710:

- 245 mm (9,64")

Bredde

Vostro 1310:

- 286 mm (11,26")

Vostro 1510:

- 333,1 mm (13,114")

Vostro 1710:

- 383 mm (15")

Diagonal

Vostro 1310:

- 339,5 mm (13,366")

Vostro 1510:

- 393,2 mm (15,48")

Vostro 1710:

- 431,71 mm (17")

Maksimal opløsninger:

WXGA

1280 x 800 (Vostro 1310 og 1510)

WXGA refleksfri

1280 x 800 (Vostro 1510 og 1710)

WXGA med TrueLife

1280 x 800 (Vostro 1310 og 1510)

Skærm (fortsat)

WXGA+ refleksfri	1440 x 900 (Vostro 1510 og 1710)
WXGA+ med TrueLife	1440 x 900 (Vostro 1510 og 1710)
WSXGA med TrueLife	1680 x 1050 (Vostro 1510)
WUXGA med TrueLife	1920 x 1200 (Vostro 1510 og 1710)
Opdateringshastighed	60 Hz
Betjeningsvinkel	0° (lukket) til 160°
Vandret visningsvinkel	±40° (WXGA) ±40° (WXGA med TrueLife)
Styring	Lysstyrken kan styres via tastaturgenveje.

Tastatur

Antal taster	Vostro 1310 og Vostro 1510: <ul style="list-style-type: none">• 84 (USA/Canada); 85 (Europa); 88 (Japan) Vostro 1710: <ul style="list-style-type: none">• 105 (USA/Kina); 106 (Europa/Brasilien); 109 (Japan)
Layout	QWERTY/AZERTY/Kanji
Størrelse:	
Standard	fuld størrelse
Maksimum	Vostro 1310 og Vostro 1510: <ul style="list-style-type: none">• 283,1 mm x 118,9 mm x 5,2 mm (11,146 x 4,681 x 0,205") Vostro 1710: <ul style="list-style-type: none">• 283,1 mm x 118,9 mm x 5,2 mm (11,146 x 4,681 x 0,205")

Berøringsplade

X/Y-positionopløsning
(grafiktabeltilstand)

240 cpi

Størrelse:

Bredde

Vostro 1310:

- 63 mm (2,480")

Vostro 1510 og 1710:

- 73,7 mm (2,902")

Højde

Vostro 1310:

- 37 mm (1,457")

Vostro 1510 og 1710:

- 43,1 mm (1,697")

Batteri

Type

Vostro 1310:

- 4-cellet "smart" lithium ion
- 6-celle "smart" lithium ion eller 6-celle smart lithium polymer
- 9-celle "smart" lithium ion

Vostro 1510:

- 6-celle "smart" lithium ion eller 6-celle smart lithium polymer
- 9-celle "smart" lithium ion

Vostro 1710:

- 6-cellet "smart" lithium ion
- 8-celle "smart" lithium ion

Batteri (fortsat)

Dimensioner:

Dybde	4 celle, 6 celle og 8 celle: <ul style="list-style-type: none">• 50,3 mm (1,98") 9 celle: <ul style="list-style-type: none">• 72 mm (2,835")
Højde	Vostro 1310: <ul style="list-style-type: none">• 4 celle og 6 celle: 19,9 mm (0,783")• 9 celle: 20,7 mm (0,815") Vostro 1510: <ul style="list-style-type: none">• 6 celle: 19,9 mm (0,783")• 9 celle: 20,7 mm (0,815") Vostro 1710 <ul style="list-style-type: none">• 6 celle og 8 celle: 20,2 mm (0,795")
Bredde	Vostro 1310 og Vostro 1510: <ul style="list-style-type: none">• 4 celle og 6 celle: 205 mm (8,071")• 9 celle: 221,9 mm (8,736") Vostro 1710 <ul style="list-style-type: none">• 6 celle og 8 celle: 271 mm (10,67")
Spænding	14,8 VDC (4-celle) 11,1V (6 celle og 9 celle)
Driftstid	Batteriets driftstid varierer alt efter driftstilstandene og kan reduceres betragteligt under visse strømintensive tilstande (se "Problemer med strøm" på side 45).

AC-adapter

Indgangsspænding	90–264 VAC (65 W og 90 W)
Indgangsstrøm (maks.)	1,5 A (65 W og 90 W)
Indgangsfrekvens	47–63 Hz (65 W og 90 W)

AC-adapter (fortsat)

Udgangsstrøm (65 W)	4,34 A (maksimum ved 4-sekund impuls) 3,34 A (kontinuerlig)
Udgangsstrøm (90 W)	5,62 A (maksimum ved 4 sekunds puls) 4,62 A (kontinuerlig)

NOTAT: På en Vostro 1710 computer med en diskret skærmløsning, skal du bruge 90 W AC-adapteren, som fulgte med computeren. Hvis den forkerte AC-adapter bruges, vil det forhindre optimal systemydelse og producere en BIOS-advarsel.

Nominel udgangsspænding 19,5 VDC (65 W og 90 W)

Mål (65 W):

Højde	27,8 – 28,6 mm (1,10 – 1,12")
Bredde	57,9 mm
Dybde	137,2 mm (5,40")

Mål (90 W):

Højde	33,8 – 34,6 mm (1,34 – 1,36")
Bredde	60,9 mm (2,39")
Dybde	153,42 mm (6,04")
Vægt (med kabler)	0,46 kg (1,01 lb)

Temperaturområde 0° til 35°C

Mål

Højde	Vostro 1310: <ul style="list-style-type: none">• 23,8 – 37,2 mm (0,937 – 1,465")
	Vostro 1510: <ul style="list-style-type: none">• 26,2 – 38 mm (1,031 – 1,496")
	Vostro 1710: <ul style="list-style-type: none">• 29 – 40,5 mm (1,142 – 1,594")

Mål (fortsat)

Bredde	Vostro 1310: <ul style="list-style-type: none">• 317 mm (12,480") Vostro 1510: <ul style="list-style-type: none">• 357 mm (14,055") Vostro 1710: <ul style="list-style-type: none">• 393 mm (15,472")
Dybde	Vostro 1310: <ul style="list-style-type: none">• 243,2 mm (9,575") Vostro 1510: <ul style="list-style-type: none">• 258 mm (10,157") Vostro 1710: <ul style="list-style-type: none">• 286 mm (11,26")
Vægt	Vostro 1310: <ul style="list-style-type: none">• minimum 2,1 kg (4,630 lb) med 4-celle batteri Vostro 1510: <ul style="list-style-type: none">• minimum 2,8 kg (6,173 lb) med 6 celle batteri Vostro 1710: <ul style="list-style-type: none">• minimum 3,41kg (7,51 lb) med 8 celle batteri

Miljø

Temperaturområde:

Drift 0° til 35°C

Opbevaring -40° til 65°C

Relative luftfugtighed (maks.):

Drift 10% til 90% (ikke-kondenserende)

Opbevaring 5% til 95% (ikke-kondenserende)

Miljø (fortsat)

Maksimal vibration (ved anvendelse af et vilkårligt vibrationspektrum, der simulerer brugermiljøet):

Drift	0,66 g
Opbevaring	1,3 g

Maks. stød (målt med harddisken i driftsstatus og en 2 ms halv-sinuspuls til drift. Også målt med harddisken i hovedparkeret position og en 2 ms halv-sinuspuls til lagring):

Drift	142 G
Opbevaring	163 G

Kamera (valgfrit)

Still-opløsning	1,3 mega-pixel
-----------------	----------------

Problemløsning

 **ADVARSEL:** Du skal altid trække computerenstikket ud af stikkontakten før dækslet åbnes for at beskytte mod elektrisk stød, flånsen fra ventilatorblade i bevægelse eller andre skader, som kan forventes.

 **ADVARSEL:** Inden du starter på nogen af fremgangsmåderne i dette afsnit, skal du følge de sikkerhedsinstruktioner, der fulgte med computeren.

Værktøjer

Tænd/sluk-lamper

Tænd/sluk-knappens to-farvede diode findes på forsiden af computeren og tænder og blinker eller lyser konstant for at angive forskellige tilstande:

- Computeren er enten slukket eller ikke tilsluttet strøm, hvis strømlampen er slukket.
- Hvis strømdioden lyser konstant blå, og computeren ikke reagerer, skal det sikres, at skærmen er tilsluttet og at der er tændt for den.
- Hvis strømdioden blinker blåt, er computeren i standbytilstand. Tryk på en tast på tastaturet, flyt på musen, eller tryk på tænd/sluk-knappen for at genoptage normal drift. Hvis strømindikatoren blinker orange, modtager computeren strøm, men en enhed, såsom et hukommelsesmodul eller grafikkort virker måske ikke eller er forkert installeret.
- Hvis strømdioden er konstant orange, er der måske et problem med strømmen eller en intern enhedsfejl.

Bip-koder

Computeren kan udsende en række bip under opstart, hvis fejl eller problemer ikke kan vises på skærmen. Denne række bip, også kaldet en bip-kode, identificerer et problem. En mulig bipkode består af gentagne tre korte bip. Denne bip-kode fortæller, at din computer har fundet et muligt bundkortsproblem.

Hvis computeren bipper under opstart:

- 1 Skriv bip-koden ned.
- 2 Kør Dell Diagnostics for at identificere en alvorligere årsag (se "Dell Diagnostics" på side 43).

Kode (gentagne korte bip- lyde)	Beskrivelse	Foreslået handling
1	Fejl i BIOS-kontrolsum. Mulig fejl på bundkortet.	Kontakt Dell.
2	Der blev ikke fundet nogen hukommelsesmoduler	<ol style="list-style-type: none">1 Hvis du har to eller flere hukommelsesmoduler installeret, skal du fjerne modulerne, geninstallere et modul (se din <i>Servicehåndbog</i> på support.dell.com), og derefter genstarte computeren. Hvis computeren starter normalt, kan det andet modul geninstalleres. Fortsæt, indtil du har identificeret det fejlbehæftede modul, eller geninstalleret alle moduler uden fejl.2 Installer om muligt god hukommelse af den samme slags i computeren, se din <i>Servicehåndbog</i> på support.dell.com).3 Hvis problemet fortsætter, kontakt da Dell.
3	Mulig systemkortfejl	Kontakt Dell.
4	Fejl ved RAM-læsning/skrivning	<ol style="list-style-type: none">1 Sørg for, at der ikke er nogen specielle krav til placering af hukommelsesmodul/hukommelsesstik (se din <i>Servicehåndbog</i> på support.dell.com).2 Bekræft at de hukommelsesmoduler, du installerer er kompatible med din computer (se din <i>Servicehåndbog</i> på support.dell.com).3 Hvis problemet fortsætter, kontakt da Dell.
5	Fejl i realtidssur. Mulig fejl på batteriet eller bundkortet.	<ol style="list-style-type: none">1 Udskift batteri (se din <i>Servicehåndbog</i> på support.dell.com).2 Hvis problemet fortsætter, kontakt da Dell.

Kode (gentagne korte bip- lyde)	Beskrivelse	Foreslået handling
6	Video-BIOS-testfejl	Kontakt Dell.
7	CPU-cache testfejl	Kontakt Dell.

Fejlmeddelelser

 **ADVARSEL:** Inden du starter på nogen af fremgangsmåderne i dette afsnit, skal du følge de sikkerhedsinstruktioner, der fulgte med computeren.

Hvis meddelelsen ikke er vist, skal du søge vejledning i dokumentationen til det operativsystem eller det program, der kørte, da meddelelsen blev vist.

AUXILIARY DEVICE FAILURE (FEJL I YDRE ENHED) — Der kan være noget galt med pegefeltet eller den eksterne mus. For en ekstern mus skal du kontrollere kablettilslutningen. Aktiver muligheden **Pointing Device** (pegeenhed) i systeminstallationsprogrammet. Se din *Servicehåndbog* på support.dell.com for flere informationer. Hvis problemet ikke forsvinder, skal du kontakte Dell (se "Kontakt til Dell" på side 68).

BAD COMMAND OR FILE NAVN (FORKERT KOMMANDO ELLER FILNAVN) —

Kontroller, at du har skrevet kommandoen korrekt, at du har indsat mellemrum de rigtige steder, og at du har brugt det rigtige stinavn.

CACHE DISABLED DUE TO FAILURE (CACHE-LAGER DEAKTIVERET PÅ GRUND AF FEJL) — Der er opstået en fejl i mikroprocessorens primære interne cache-lager. Kontakt Dell (se "Kontakt til Dell" på side 68).

CD DRIVE CONTROLLER FAILURE (FEJL I CD-DREV-CONTROLLER) — Cd-drevet svarer ikke på kommandoer fra computeren.

DATA ERROR (DATAFEJL) — Harddisken kan ikke læse data.

DECREASING AVAILABLE MEMORY (NEDSÆTTER TILGÆNGELIG HUKOMMELSE) —

Et eller flere hukommelsesmoduler kan være ramt af fejl eller de kan være sat forkert i. Geninstaller hukommelsesmodulerne, og udskift dem eventuelt. Se din *Servicehåndbog* på support.dell.com for flere oplysninger.

DISK C: FAILED INITIALIZATION (DISK C: KUNNE IKKE INITIALISERES) —

Harddisken blev ikke initialiseret. Kør harddisktestene i Dell Diagnostics (se "Dell Diagnostics" på side 43).

DRIVE NOT READY (DREVET ER IKKE KLAR) — Handlingen kræver, at der er en harddisk i båsen, før den kan fortsætte. Installer en harddisk i harddiskbåsen. Se din Servicehåndbog på support.dell.com for flere oplysninger.

ERROR READING PCMCIA CARD (FEJL VED LÆSNING AF PCMCIA-KORT) —

Computeren kan ikke identificere ExpressCard. Sæt kortet i igen eller prøv et andet kort. Se din Servicehåndbog på support.dell.com for flere oplysninger.

EXTENDED MEMORY SIZE HAS CHANGED (DEN UDVIDEDE HUKOMMELSESTØRRELSE ER BLEVET ÆNDRET) — Den hukommelsesmængde, der er registreret i NVRAM, svarer ikke til den hukommelse, der er installeret i computeren. Genstart computeren. Hvis fejlen opstår igen, skal du kontakte Dell (se "Kontakt til Dell" på side 68).

THE FILE BEING COPIED IS TOO LARGE FOR THE DESTINATION DRIVE. (DEN FIL, DER KOPIERES, ER FOR STOR TIL DESTINATIONS DREVET) — Den fil, du forsøger at kopiere, er for stor til at kunne være på disken, eller disken er for fuld. Prøv at kopiere filen til en anden disk, eller brug en disk med større kapacitet.

A FILENAME CANNOT CONTAIN ANY OF THE FOLLOWING CHARACTERS: (ET FILNAVN MÅ IKKE INDEHOLDE FØLGENDE TEGN): * \ / ? " < > | — Brug ikke disse tegn i filnavne.

GATE A20 FAILURE (GATE A20-FEJL) — Et hukommelsesmodul sidder muligvis løst. Geninstaller hukommelsesmodulerne, og udskift dem eventuelt. Se din Servicehåndbog på support.dell.com for flere oplysninger.

GENERAL FAILURE (GENEREL FEJL) — Operativsystemet kan ikke udføre kommandoen. Meddelelsen efterfølges som regel af specifik information – f.eks., `Printer out of paper`. Tag de nødvendige forholdsregler.

HARD-DISK DRIVE CONFIGURATION ERROR (HARDDISKONFIGURATIONSFEJL) —

Computeren kan ikke identificere disktypen. Sluk for computeren, fjern harddisken (se din *Servicehåndbog* på support.dell.com), og genstart computeren fra en CD. Sluk derefter computeren, geninstaller harddisken, og genstart computeren. Kør harddisktestene i Dell Diagnostics (se "Dell Diagnostics" på side 43).

HARD-DISK DRIVE CONTROLLER FAILURE 0 (HARDDISKCONTROLLERFEJL 0) —

Harddisken svarer ikke på kommandoer fra computeren. Sluk for computeren, fjern harddisken (se din *Servicehåndbog* på support.dell.com), og start computeren fra en cd. Sluk derefter computeren, geninstaller harddisken, og

genstart computeren. Prøv med en anden harddisk, hvis problemet ikke forsvinder. Kør harddisktestene i Dell Diagnostics (se "Dell Diagnostics" på side 43).

HARD-DISK DRIVE FAILURE (HARDDISKFEJL) — Harddisken svarer ikke på kommandoer fra computeren. Sluk for computeren, fjern harddisken (se din Servicehåndbog på support.dell.com), og start computeren fra en cd. Sluk derefter computeren, geninstaller harddisken, og genstart computeren. Prøv med en anden harddisk, hvis problemet ikke forsvinder. Kør harddisktestene i Dell Diagnostics (se "Dell Diagnostics" på side 43).

HARD-DISK DRIVE READ FAILURE (HARDDISKFEJL) — Harddisken er muligvis defekt. Sluk for computeren, fjern harddisken (se din Servicehåndbog på support.dell.com), og start computeren fra en cd. Sluk derefter computeren, geninstaller harddisken, og genstart computeren. Prøv med en anden harddisk, hvis problemet ikke forsvinder. Kør harddisktestene i Dell Diagnostics (se "Dell Diagnostics" på side 43).

INSERT BOOTABLE MEDIA (INDSÆT MEDIE, DER KAN STARTES FRA) —

Operativsystemet prøver at starte til et ikke-startbart medie, såsom en diskettedisk eller cd. Indsæt startmedie

INVALID CONFIGURATION INFORMATION-PLEASE RUN SYSTEM SETUP PROGRAM (UGYLDIGE KONFIGURATIONSOPLYSNINGER-KØR SYSTEM INSTALLATIONSPROGRAMMET) —

Systemkonfigurationsoplysningerne stemmer ikke overens med hardwarekonfigurationen. Meddelelsen vises oftest, efter at der er blevet installeret et hukommelsesmodul. Ret de behørigte indstillinger i systeminstallationsprogrammet. Se din Servicehåndbog på support.dell.com for flere oplysninger.

KEYBOARD CLOCK LINE FAILURE (FEJL I TASTATURCLOCKLEDNING) — For eksterne tastaturer skal du kontrollere kabeltilslutningen. Kør testen Keyboard Controller (Tastaturcontroller) i Dell Diagnostics (se "Dell Diagnostics" på side 43).

KEYBOARD CONTROLLER FAILURE (TASTATURCONTROLLERFEJL) — For eksterne tastaturer skal du kontrollere kabeltilslutningen. Genstart computeren, og undgå at røre ved tastaturet eller musen under startrutinen. Kør testen Keyboard Controller (Tastaturcontroller) i Dell Diagnostics (se "Dell Diagnostics" på side 43).

KEYBOARD DATA LINE FAILURE (FEJL I TASTATURDATALEDNING) — For eksterne tastaturer skal du kontrollere kabeltilslutningen. Kør testen Keyboard Controller (Tastaturcontroller) i Dell Diagnostics (se "Dell Diagnostics" på side 43).

KEYBOARD STUCK KEY FAILURE (TASTATURFEJL LÅST TAST) — For eksterne tastaturer skal du kontrollere kabeltilslutningen. Genstart computeren, og undgå at røre ved tastaturet eller musen under startrutinen. Kør testen Keyboard Controller (Tastaturcontroller) i Dell Diagnostics (se "Dell Diagnostics" på side 43).

LICENSED CONTENT IS NOT ACCESSIBLE IN MEDIADIRECT (LICENSERET INDHOLD ER IKKE TILGÆNGELIGT I MEDIADIRECT) — Dell™ MediaDirect™ kan ikke verificere Digital Rights Management (DRM)-restriktionerne på filen, så filen kan ikke afspilles.

MEMORY ALLOCATION ERROR (HUKOMMELSESALLOKERINGSFEJL) — Den software, du forsøger at køre, er i konflikt med operativsystemet, et andet program eller et hjælpeprogram. Sluk computeren, vent 30 sekunder, og genstart derefter computeren. Prøv at køre programmet igen. Hvis fejlmeddelelsen stadig vises, skal du søge hjælp i softwaredokumentationen.

MEMORY DATA LINE FAILURE AT ADDRESS, READ VALUE EXPECTING VALUE (HUKOMMELSES DATALINJEFEJL VED ADRESSE, LÆST VÆRDI FORVENTET VÆRDI) — Et hukommelsesmodul kan være ramt af fejl eller det kan være sat forkert i. Geninstaller hukommelsesmodulerne, og udskift dem eventuelt. Se din Servicehåndbog på support.dell.com for flere oplysninger.

MEMORY DOUBLE WORD LOGIC FAILURE AT ADDRESS, READ VALUE EXPECTING VALUE (HUKOMMELSES DOBBELTORDLOGIKFEJL VED ADRESSE, LÆST VÆRDI FORVENTET VÆRDI) — Et hukommelsesmodul kan være ramt af fejl eller det kan være sat forkert i. Geninstaller hukommelsesmodulerne, og udskift dem eventuelt. Se din Servicehåndbog på support.dell.com for flere oplysninger.

MEMORY ODD/EVEN WORD LOGIC FAILURE AT ADDRESS, READ VALUE EXPECTING VALUE (HUKOMMELSES ULIGE/LIGE-ORDLOGIKFEJL VED ADRESSE, LÆST VÆRDI FORVENTET VÆRDI) — Et hukommelsesmodul kan være ramt af fejl eller det kan være sat forkert i. Geninstaller hukommelsesmodulerne, og udskift dem eventuelt. Se din Servicehåndbog på support.dell.com for flere oplysninger.

MEMORY WRITE/READ FAILURE AT ADDRESS, READ VALUE EXPECTING VALUE (HUKOMMELSES LÆSE/SKRIVEFEJL VED ADRESSE, LÆST VÆRDI FORVENTET VÆRD) — Et hukommelsesmodul kan være ramt af fejl eller det kan være sat forkert i. Geninstaller hukommelsesmodulerne, og udskift dem eventuelt. Se din Servicehåndbog på support.dell.com for flere oplysninger.

NO BOOT DEVICE AVAILABLE (INGEN STARTENHED TIL STEDE) — Computeren kan ikke finde harddisken. Hvis harddisken er din startenhed, skal du kontrollere, at harddisken er installeret, sæt ordentligt i og partitioneret som en startenhed.

NO BOOT SECTOR ON HARD DRIVE (INGEN STARTSEKTOR PÅ HARDDISK) —

Operativsystemet er muligvis beskadiget. Kontakt Dell (se "Kontakt til Dell" på side 68).

NO TIMER TICK INTERRUPT (INGEN TIMERTAKTSLAGAFBRYDELSE) — En chip på systemkortet fungerer muligvis ikke korrekt. Kør harddisktestene i Dell Diagnostics (se "Dell Diagnostics" på side 43).

NOT ENOUGH MEMORY OR RESOURCES (DER ER IKKE TILSTRÆKKELIG HUKOMMELSE ELLER RESSOURCER). EXIT SOME PROGRAMS AND TRY AGAIN (DER ER IKKE NOK HUKOMMELSE ELLER RESSOURCER. AFSLUT ET ELLER FLERE PROGRAMMER, OG PRØV IGEN) — Du har for mange programmer åbne. Luk alle vinduer, og start det program, som du vil bruge.

OPERATING SYSTEM NOT FOUND (DER BLEV IKKE FUNDET ET OPERATIVSYSTEM) —

Geninstaller harddisken (se din Servicehåndbog på support.dell.com). Hvis problemet ikke forsvinder, skal du kontakte Dell (se "Dell Diagnostics" på side 43).

OPTIONAL ROM BAD CHECKSUM (VALGFRI ROM FORKERT CHECKSUM) — Der opstod tilsyneladende en fejl i den valgfri ROM. Kontakt Dell (se "Dell Diagnostics" på side 43).

A REQUIRED .DLL FILE WAS NOT FOUND (EN KRÆVET .DLL-FIL BLEV IKKE FUNDET) — Det program, du forsøger at åbne, mangler en vigtig fil. Fjern programmet, og installer det derefter igen.

Windows XP:

- 1 Klik på **Start** → **Kontrolpanel** → **Tilføj eller fjern programmer** → **Programmer og funktioner**.
- 2 Marker det program, du vil fjerne.
- 3 Klik **Fjern**.
- 4 Installationsinstruktionerne finder du i dokumentationen til programmet.

Windows Vista:

- 1 Klik på Windows Vista Start-knappen  → **Kontrolpanel** → **Programmer** → **Programmer og funktioner**.
- 2 Marker det program, du vil fjerne.
- 3 Klik **Fjern**.
- 4 Installationsinstruktionerne finder du i dokumentationen til programmet.

SECTOR NOT FOUND (SEKTOR IKKE FUNDET) — Operativsystemet kan ikke finde en sektor på harddisken. Der er muligvis en defekt sektor, eller harddisken FAT-tabel er beskadiget. Kør hjælpeprogrammet til fejlkontrol i Windows for at kontrollere filstrukturen på harddisken. Se Windows Hjælp og support for instruktioner (klik **Start**→**Hjælp og support**). Hvis der er et stort antal defekte sektorer, skal du sikkerhedskopiere dataene (hvis det er muligt) og derefter omformatere harddisken.

SEEK ERROR (SØGEFEJL) — Operativsystemet kan ikke finde et bestemt spor på harddisken.

SHUTDOWN FAILURE (NEDLUKNINGSFEJL) — En chip på systemkortet fungerer muligvis ikke korrekt. Kør harddisktestene i Dell Diagnostics (se "Dell Diagnostics" på side 43).

TIME-OF-DAY CLOCK LOST POWER (UR HAR MISTET STRØM) —

Systemkonfigurationsindstillingerne er beskadiget. Tilslut computeren en stikkontakt for at oplade batteriet. Hvis problemet bliver ved, kan du forsøge at gendanne dataet ved at åbne systeminstallationsprogrammet og derefter øjeblikkeligt afslutte programmet (se din Servicehåndbog på support.dell.com). Hvis meddelelsen vises igen, skal du kontakte Dell (se "Kontakt til Dell" på side 68).

TIME-OF-DAY CLOCK STOPPED (TID-PÅ-DAGEN-UR STANDSET) —

Reservebatteriet, der forsyner systemkonfigurationsindstillingerne, skal muligvis genoplades. Tilslut computeren en stikkontakt for at oplade batteriet. Hvis problemet varer ved, skal du kontakte Dell (se "Kontakt til Dell" på side 68).

TIME-OF-DAY NOT SET-PLEASE RUN THE SYSTEM SETUP PROGRAM (KLOKESLÆT IKKE INDSTILLET KØR SYSTEM INSTALLATIONSPROGRAMMET) — Det klokkeslæt eller den dato, der er gemt i system installationsprogrammet, stemmer ikke overens med systemuret. Ret indstillingerne for funktionerne **Dato** og **Tid**. Se din Servicehåndbog på support.dell.com for flere oplysninger.

TIMER CHIP COUNTER 2 FAILED (FEJL I TIMERCHIPTÆLLER 2) — En chip på systemkortet fungerer muligvis ikke korrekt. Kør harddisktestene i Dell Diagnostics (se "Dell Diagnostics" på side 43).

UNEXPECTED INTERRUPT IN PROTECTED MODE (IKKE FORVENTET AFBRYDELSE I BESKYTTET TILSTAND) — Tastaturcontrolleren fungerer muligvis ikke korrekt, eller et hukommelsesmodul sidder muligvis løst. Kør testene System Memory (Systemhukommelse) og Keyboard Controller (Tastaturcontroller) i Dell Diagnostics (se)."Dell Diagnostics" på side 43

X:\ IS NOT ACCESSIBLE. THE DEVICE IS NOT READY (DER ER IKKE ADGANG TIL X:\. ENHEDEN ER IKKE KLAR) — Sæt en disk i drevet, og prøv igen.

WARNING: BATTERY IS CRITICALLY LOW (ADVARSEL: BATTERINIVEAUET ER KRITISK LAVT) — Batteriet er ved at løbe tør for strøm. Udskift batteriet, eller tilslut computeren til en stikkontakt. Du kan også aktivere dvaletilstand eller slukke computeren.

Dell Diagnostics

 **ADVARSEL:** Inden du starter på nogen af fremgangsmåderne i dette afsnit, skal du følge de sikkerhedsinstruktioner, der fulgte med computeren.

Hvornår Dell Diagnostics (Dell-diagnosticering) skal anvendes

Hvis du oplever et problem med din computer, skal du foretage kontrollerne i Lockups og Software Problems (se "Problemer med software og med, at computeren hænger" på side 47) og køre Dell Diagnostics før du kontakter Dell for teknisk hjælp.

Det anbefales at udskrive disse procedurer, før du begynder.



VARSEL: Dell Diagnostics fungerer kun på Dell-computere.



NOTAT: Mediet *Drivers and Utilities* er ekstra og følger muligvis ikke med computeren.

Se din *Servicehåndbog* på support.dell.com for at se computerens konfigurationsinformation, og for at sørge for, at den enhed, som du vil teste, er vist i systeminstallationsprogrammet, og er aktiv.



Start Dell Diagnostics fra din harddisk eller fra mediet *Drivers and Utilities*.

Start af Dell Diagnostics fra harddisken



NOTAT: Hvis din computer ikke viser et skærbillede, se "Kontakt til Dell" på side 68.



- 1 Sørg for, at computeren er tilsluttet en stikkontakt, som du ved fungerer korrekt.
- 2 Tænd (eller genstart) computeren.

- 3 Når DELL™-logoet vises, skal du omgående trykke på <F12>. Vælg **Diagnostics** fra startmenuen, og tryk på <Enter>.
 -  **NOTAT:** Hvis du venter for længe, og operativsystemlogoet vises, skal du fortsat vente, indtil du ser Microsoft® Windows®-skrivebordet. Derefter skal du slukke computeren og forsøge igen.
 -  **NOTAT:** Hvis du ser en meddelelse om, at der ikke blev fundet en partition med diagnoseværktøjet, skal du køre Dell Diagnostics fra mediet *Drivers and Utilities*.
- 4 Tryk på en vilkårlig tast for at starte Dell Diagnostics fra partitionen med diagnoseværktøjet på harddisken, og følg anvisningerne på skærmen.

Start af Dell Diagnostics fra mediet *Drivers and Utilities*

- 1 Indsæt mediet *Drivers and Utilities*.
- 2 Luk computeren og genstart den.

Når DELL-logoet vises, skal du omgående trykke på <F12>.

 -  **NOTAT:** Hvis du venter for længe, og operativsystemlogoet vises, skal du fortsat vente, indtil du ser skrivebordet i Microsoft® Windows®. Derefter skal du lukke computeren ned og forsøge igen.
 -  **NOTAT:** De næste trin ændrer kun opstartsekvensen denne ene gang. Ved den næste opstart starter computeren i overensstemmelse med de enheder, som er specificeret i systeminstallationsprogrammet.
- 3 Når listen med opstartenheder vises, skal du fremhæve **cd/dvd/cd-rw** og trykke på <Enter>.
- 4 Vælg indstillingen **Boot from CD-ROM** (Start fra cd-rom) på den viste menu og tryk på <Enter>.
- 5 Indtast 1 for at starte cd-menuen, og tryk på <Enter> for at fortsætte.
- 6 Vælg **Run the 32 Bit Dell Diagnostics** (Kør 32-bit Dell Diagnostics) fra den nummererede liste. Hvis der er anført flere versioner, vælges den version, som er passende for computeren.
- 7 Når Dell Diagnostics **Main Menu** (Hovedmenu) vises, skal du vælge den test, som du vil køre, hvorefter du følger anvisningerne på skærmen.

Problemløsning

Følg nedenstående tip ved fejlfinding på computeren:

- Hvis du tilføjede eller fjernede en del før problemet startede, skal du gennemgå installationsprocedurerne og sikre, at delen er installeret korrekt (se din *Servicehåndbog* på support.dell.com).
- Hvis en enhed ikke fungerer, skal du kontrollere, at enheden er tilsluttet korrekt.
- Hvis der vises en fejlmeddelelse på skærmen, skal du skrive den ned nøjagtigt. Denne meddelelse kan hjælpe medarbejderne hos teknisk support med at diagnosticere og afhjælpe problemet eller problemerne.
- Hvis der vises en fejlmeddelelse i et program, skal du læse dokumentationen til programmet.



NOTAT: Fremgangsmåderne i dette dokument er skrevet til standardvisningen i Windows, og derfor passer de muligvis ikke, hvis du har indstillet din Dell-computer til Windows klassisk visning.

Problemer med strøm



ADVARSEL: Inden du udfører nogen af fremgangsmåderne i dette afsnit, skal du følge sikkerhedsinstruktionerne, som blev leveret med computeren.

HVIS LYSINDIKATOREN FOR STRØM ER SLUKKET — Computeren er enten slukket eller strømforsynes ikke.

- Genanbring strømkablet i strømticket bagpå computeren og i stikkontakten.
- Omgå strømskinnen, forlængerledninger og andre strømbeskyttelsesenheder for at kontrollere, at computeren tændes korrekt.
- Kontroller, at eventuelle strømskinner, der anvendes, er tilsluttet en stikkontakt, og at de er tændt.
- Kontroller om stikkontakten virker ved at teste den med en anden enhed, som f.eks. en lampe.
- Sørg for, at det primære strømkabel og frontpanelkablet er forsvarligt tilsluttet til systemkortet (se din *Servicehåndbog* på support.dell.com).

HVIS LYSINDIKATOREN FOR STRØM LYSER BLÅT, OG COMPUTEREN IKKE REAGERER —

- Sørg for, at skærmen er tilsluttet og tændt.
- Se "Bip-koder" på side 35, hvis skærmen er tilsluttet og tændt.

HVIS LYSINDIKATOREN FOR STRØM BLINKER BLÅT — Computeren er i standbytilstand. Tryk på en tast på tastaturet, flyt på musen, eller tryk på tænd/sluk-knappen for at genoptage normal drift.

HVIS LYSINDIKATOREN FOR STRØM BLINKER GULT — Computeren modtager strøm, der kan være en fejlfunktion ved en enhed, eller den er installeret forkert.

- Fjern og geninstaller derefter alle hukommelsesmoduler (se din *Servicehåndbog* på support.dell.com).
- Fjern og geninstaller derefter evt. udvidelseskort, inkl. skærmkort (se din *Servicehåndbog* på support.dell.com).

HVIS LYSINDIKATOREN FOR STRØM LYSER KONSTANT GULT — Der er et strømproblem, der kan være en fejlfunktion ved en enhed, eller den er installeret forkert.

- Sørg for, at processorens strømkabel er forsvarligt koblet til systemkortets strømsik (se din *Servicehåndbog* på support.dell.com).
- Sørg for, at det primære strømkabel og frontpanelkablet er forsvarligt tilsluttet til systemkortet (se din *Servicehåndbog* på support.dell.com).

UDELUK FORSTYRRELSE — Mulige årsager til forstyrrelse kan være:

- Forlængerledninger til strøm, tastatur og mus
- Der er tilsluttet for mange enheder til den samme strømskinne
- Flere strømskinner er sluttet til samme stikkontakt

Problemer med hukommelse

 **ADVARSEL:** Inden du udfører nogen af fremgangsmåderne i dette afsnit, skal du følge sikkerhedsinstruktionerne, som blev leveret med computeren.

HVIS DER VISES EN MEDDELELSE OM UTILSTRÆKKELIG HUKOMMELSE —

- Gem og luk alle åbne filer, og afslut alle åbne programmer, som du ikke bruger, for at se, om det løser problemet.

- Se dokumentationen til softwaren vedrørende minimumskrav til hukommelse. Installer om nødvendigt yderligere hukommelse (se servicehåndbogen på support.dell.com).
- Sæt hukommelsesmodulerne i igen (se din *Servicehåndbog* på support.dell.com) for at sikre, at computeren kommunikerer med hukommelsen.
- Kør Dell Diagnostics (se "Dell Diagnostics" på side 43).

HVIS DU OPLEVER ANDRE PROBLEMER MED HUKOMMELSEN —

- Sæt hukommelsesmodulerne i igen (se din *Servicehåndbog* på support.dell.com) for at sikre, at computeren kommunikerer med hukommelsen.
- Sørg for, at du følger installationsanvisningerne for hukommelsen (se din *Servicehåndbog* på support.dell.com).
- Kontroller, at den hukommelse, du bruger, understøttes af computeren. Se "Hukommelse" på side 24 for yderligere oplysninger om, hvilken type hukommelse, der understøttes på computeren.
- Kør Dell Diagnostics (se "Dell Diagnostics" på side 43).

Problemer med software og med, at computeren hænger



ADVARSEL: Inden du udfører nogen af fremgangsmåderne i dette afsnit, skal du følge sikkerhedsinstruktionerne, som blev leveret med computeren.

Computeren starter ikke

SØRG FOR, AT STRØMKABLET ER TILSLUTTET KORREKT TIL COMPUTEREN OG STIKKONTAKTEN

Computeren reagerer ikke



VARSEL: Du kan miste data, hvis du ikke kan udføre en nedlukning af operativsystemet.

SLUK COMPUTEREN — Hvis du ikke kan få en reaktion ved at trykke på en tast på tastaturet eller ved at bevæge musen, skal du trykke på og holde tænd/slukknappen nede i 8-10 sekunder (indtil computeren slukkes) og derefter tænde computeren.

Et program reagerer ikke

AFSLUT PROGRAMMET —

- 1 Tryk <Ctrl><Shift><Esc> samtidigt for at starte Jobliste.
- 2 Klik på fanen **Programmer**.
- 3 Klik for at vælge det program, der ikke længere svarer.
- 4 Klik på **Afslut job**.

Et program bliver ved med at gå ned



NOTAT: De fleste softwareprogrammer indeholder installationsinstruktioner i dokumentationen eller på en diskette, en cd eller en dvd.

LÆS DOKUMENTATIONEN TIL SOFTWAREN — Hvis det er nødvendigt, skal du afinstallere programmet og derefter geninstallere det.

Et program er beregnet til et tidligere Microsoft® Windows®-operativsystem

KØR GUIDEN PROGRAMKOMPATIBILITET —

Windows XP:

Guiden Programkompatibilitet konfigurerer et program, så det kører i et miljø, der minder om ikke-XP operativsystemmiljøer.

- 1 Klik **Start** → **Alle programmer** → **Tilbehør** → **Guiden programkompatibilitet** → **Næste**.
- 2 Følg vejledningen på skærmen.

Windows Vista:

Guiden Programkompatibilitet konfigurerer et program, så det kører i et miljø, der minder om ikke-Windows Vista operativsystemmiljøer.

- 1 Klik på **Start**  → **Kontrolpanel** → **Programmer** → **Brug et ældre program sammen med denne version af Windows**.
- 2 Klik på **Næste** på velkomstskræmbilledet.
- 3 Følg vejledningen på skærmen.

Der vises en helt blå skærm

SLUK COMPUTEREN — Hvis du ikke kan få en reaktion ved at trykke på en tast på tastaturet eller ved at bevæge musen, skal du trykke på og holde tænd/sluk-knappen nede i 8-10 sekunder (indtil computeren slukkes) og derefter tænde computeren.

Andre softwareproblemer

SE I SOFTWAREDOKUMENTATIONEN, ELLER KONTAKT SOFTWARE-PRODUCENTEN FOR AT FÅ OPLYSNINGER OM FEJLFINDING —

- Kontroller, at programmet er kompatibelt med det operativsystem, der er installeret på computeren.
- Kontroller, at computeren opfylder de minimumskrav til hardwaren, der er en forudsætning for at køre softwaren. Find yderligere oplysninger i softwaredokumentationen.
- Kontroller, at programmet er installeret og konfigureret korrekt.
- Kontroller, at enhedsdriverne ikke er i konflikt med programmet.
- Hvis det er nødvendigt, skal du afinstallere programmet og derefter geninstallere det.

SIKKERHEDSKOPIER DINE FILER MED DET SAMME

- Brug et virusscanningsprogram til at kontrollere harddisk, disketter, cd'er eller dvd'er.
- Gem og luk alle åbne filer eller programmer, og sluk computeren via menuen Start.

Dell™ teknisk opdateringsservice

Dells Technical Update Service udsender proaktive e-mail-underretninger om software- og hardwareopdateringer til din computer. Denne ydelse er gratis og kan tilpasses med indhold, format og hvor ofte, du modtager meddelelser.

For at tilmelde dig Dell Technical Update Service, skal du gå til support.dell.com/technicalupdate.

Dell Support Utility (supportprogram)

Dell Support Utility er installeret på computeren og tilgængelig fra Dell Support, , ikonet på værktøjslinjen eller via knappen **Start**. Brug dette supporthjælpeprogram til at få oplysninger til selvhjælp, softwareopdateringer og sundhedsscanninger af dit computermiljø.

Adgang til Dell Support Utility (supportprogram)

Åbn Dell Support Utility (supportprogrammet) via  ikonet på værktøjslinjen eller menuen **Start**.

Hvis ikonet Dell Support ikke vises på proceslinjen:

- 1 Klik på **Start** → **Alle programmer** → **Dell Support** → **Dell Support Settings**.
- 2 Sørg for, at **Show icon on the taskbar** (Vis ikon på proceslinjen) er markeret.



NOTAT: Hvis der ikke er adgang til Dell Support Utility via menuen **Start**, skal du gå til support.dell.com og downloade softwaren.

Dell Support Utility er tilpasset til dit computermiljø.

 Ikonet på proceslinjen fungerer forskelligt, når du klikker, dobbeltklikker eller højreklikker på det

Klik på ikonet Dell Support

Klik eller højreklik på  ikonet for at udføre følgende opgaver.

- Kontrollerer dit computermiljø.
- Få vist indstillingerne for Dell Support Utility.
- Åbn Hjælp-filen for Dell Support Utility.
- Få vist ofte stillede spørgsmål.
- Få mere at vide om Dell Support Utility.
- Deaktiver Dell Support Utility.

Dobbelt-klik på ikonet Dell Support

Dobbeltklik på ikonet  for manuelt at kontrollere dit computermiljø, få vist ofte stillede spørgsmål, få adgang til hjælpefilen for Dell Support Utility og få vist indstillinger for Dell Support.

Yderligere oplysninger om Dell Support Utility finder du ved at klikke på spørgsmålstegnet (?) øverst i skærmen **Dell™ Support**.

Geninstallation af software

Drivere

Identifikation af drivere

Hvis du får problemer med en enhed, skal du finde ud af, om driveren er kilden til problemet og eventuelt opdatere driveren.

Windows XP:

- 1 Klik **Start**→ **Kontrolpanel**.
- 2 Under **Vælg en kategori** skal du klikke på **Ydelse og vedligeholdelse** og klikke på **System**.
- 3 I vinduet **Systemegenskaber** skal du klikke på fanen **Hardware**, og klikke på **Enhedshåndtering**.

Windows Vista:

- 1 Klik på knappen **Start** i Windows Vista™ , og højreklik på **Denne computer**.
- 2 Klik på **Egenskaber**→ **Enhedshåndtering**.



NOTAT: Vinduet **Brugerkontroll** vises muligvis. Hvis du har administratorrettigheder til computeren, skal du klikke på **Fortsæt**, ellers skal du kontakte administratoren for at fortsætte.

Rul ned gennem listen for at se om der er et udråbstegn (en gul cirkel med [!]) på enhedsikonet.

Hvis der er et udråbstegn ud for enhedens navn, skal du muligvis geninstallere driveren eller installere en ny driver (se "Geninstallation af drivere og hjælpeprogrammer" på side 51).

Geninstallation af drivere og hjælpeprogrammer





VARSEL: På Dells supportwebsted på support.dell.com og på mediet *Drivers and Utilities* finder du godkendte drivere til Dell™-computere. Hvis du installerer drivere fra andre kilder, fungerer computeren muligvis ikke korrekt.

Returnering til en tidligere version af enhedsdriveren

Windows XP:

- 1 Klik på Start → Denne computer → Egenskaber → Hardware → Enhedshåndtering.
- 2 Højreklik på den enhed, som den nye driver blev installeret til, og klik på Egenskaber.
- 3 Klik på fanen **Drivere** → **Annuller opdatering**.

Windows Vista:

- 1 Klik på knappen Start i Windows Vista , og højreklik på **Denne computer**.
- 2 Klik på **Egenskaber** → **Enheds håndtering**.
 **NOTAT:** Vinduet **Brugerkontroll** vises muligvis. Hvis du har administratorrettigheder til computeren, skal du klikke på **Fortsæt**, ellers skal du kontakte administratoren for at åbne **Enheds håndtering**.
- 3 Højreklik på den enhed, som den nye driver blev installeret til, og klik på **Egenskaber**.
- 4 Klik på fanen **Drivere** → **Annuller opdatering**.

Hvis **Annuller opdatering** ikke løser problemet, kan du bruge **Systemgendannelse** (se "Gendannelse af operativsystemet" på side 54) til at bringe computeren tilbage til den tilstand, den var i, inden du installerede den nye driver.

Brug af mediet **Drivers and Utilities**

Hvis brug af **Annuller Opdatering** eller **Systemgendannelse** (se "Gendannelse af operativsystemet" på side 54) ikke løser problemet, skal du geninstallere driveren fra mediet *Drivers and Utilities*.

- 1 Når Windows-skrivebordet vises, skal du sætte *mediet Drivers and Utilities* i. Hvis det er første gang du bruger mediet *Drivers and Utilities*, så gå til trin 2. Hvis ikke, så gå til trin 5.
- 2 Når mediet *Drivers and Utilities* med installationsprogrammet starter, skal du følge meddelelserne på skærmen.

 **NOTAT:** I de fleste tilfælde starter programmet *Drivers and Utilities* automatisk. Hvis den ikke gør det, skal du starte Windows Stifinder, klikke på cd-drevets mappe for at få vist cd'ens indhold og derefter dobbeltklikke på filen **autorcd.exe**.

- 3 Når vinduet **Guiden InstallShield fuldført** vises, skal du fjerne mediet *Drivers and Utilities* og klikke på **Afslut** for at genstarte computeren.
- 4 Når Windows-skrivebordet vises, skal du sætte mediet *Drivers and Utilities* i igen.
- 5 På skærbilledet **Velkommen** skal du klikke på **Næste**.



NOTAT: Mediet *Drivers and Utilities* viser kun drivere til hardware, som fra starten var installeret i computeren. Hvis du installerede yderligere hardware, bliver driverne til den nye hardware måske ikke vist. Hvis disse drivere ikke vises, skal du afslutte programmet *Drivers and Utilities*. Der er flere oplysninger om drivere i den dokumentation, som fulgte med enheden.

Der vises en meddelelse med oplysning om at mediet finder hardware i computeren.

De drivere, som bruges af computeren, vises automatisk i vinduet **My Drivers—The ResourceCD has identified these components in your system** (Driverer— disse komponenter er registreret vha. ResourceCD).

- 6 Klik på den driver, du vil geninstallere, og følg anvisningerne på skærmen.

Hvis en bestemt driver ikke er nævnt på listen, så kræves denne driver ikke af operativsystemet.

Manuel geninstallation af drivere

Når du har udpakket driverfilerne til harddisken som beskrevet i det foregående afsnit, så:

- 1 Klik på knappen **Start** i Windows Vista , og højreklik på **Denne computer**.
- 2 Klik på **Egenskaber**→ **Enhedshåndtering**.



NOTAT: Vinduet **Brugerkontroll** vises muligvis. Hvis du har administratorrettigheder til computeren, skal du klikke på **Fortsæt**, ellers skal du kontakte administratoren for at åbne **Enhedshåndtering**.

- 3 Dobbeltklikke på den type enhed, som du vil installere driveren til (f.eks. **Lyd** eller **Video**).
- 4 Dobbeltklik på navnet på den enhed, som du vil installere driveren til.
- 5 Klik på fanen **Driver**→ **Opdater driver**→ **Gennemse computeren for driversoftware**.

- 6 Klik på **Gennemse**, og find den placering, som du tidligere kopierede driverfilerne til.
- 7 Når navnet på den pågældende driver vises, skal du klikke på navnet på driveren → **OK** → **Næste**.
- 8 Klik på **Afslut**, og genstart computeren.

Gendannelse af operativsystemet

Du kan gendanne operativsystemet på følgende måder:

- Microsoft Windows Systemgendannelse sætter computeren tilbage til en tidligere tilstand, uden at datafilerne bliver påvirket. Brug Systemgendannelse som dit første løsningsvalg til gendannelse af operativsystemet og bevarelse af datafiler.
- Dell PC Restore fra Symantec (tilgængelig i Windows XP) og Dell Factory Image Restore (tilgængelig i Windows Vista) returnerer din harddisk til den operativtilstand den var i, da du købte computeren. Begge sletter permanent alle data på harddisken og fjerner eventuelle programmer, som du har installeret, efter at du modtog computeren. Brug kun Dell PC Restore eller Dell Factory Image Restore, hvis Systemgendannelse ikke løste problemet med operativsystemet.
- Hvis der fulgte en *Operativsystem*-disk med din computer, kan du bruge den til at gendanne dit operativsystem. Hvis du bruger *Operativsystem*-disken, slettes imidlertid alle data på harddisken. Brug *kun* disken, hvis Systemgendannelse ikke løste problemet med operativsystemet.

Brug af Microsoft Windows Systemgendannelse

Windows-operativsystemerne giver mulighed for Systemgendannelse, hvilket gør det muligt at sætte computeren tilbage til en tidligere driftstilstand (uden at datafilerne bliver påvirket), hvis ændringer af hardware, software eller andre systemindstillinger har efterladt computeren i en uønsket driftstilstand. Alle ændringer, som Systemgendannelsen laver på computeren er helt reversible.



VARSEL: Foretag regelmæssig sikkerhedskopiering af dine datafiler. Systemgendannelse hverken overvåger eller gendanner datafilerne.



NOTAT: Fremgangsmåderne i dette dokument er skrevet til standardvisningen i Windows, og passer derfor muligvis ikke, hvis du har indstillet din Dell™-computer til Windows klassisk visning.



NOTAT: Indstil Dell™-computeren til Windows Klassisk visning.

Start af Systemgendannelse

Windows XP:

 **VARSEL:** Før du gendanner computeren til en tidligere driftstilstand, skal du gemme og lukke alle åbne filer og lukke alle åbne programmer. Du må ikke ændre, åbne eller slette filer eller programmer, før systemgendannelsen er udført.

- 1 Klik på **Start** → **Alle programmer** → **Tilbehør** → **Systemværktøjer** → **Systemgendannelse**.
- 2 Klik enten på **Gendan min computer til et tidligere tidspunkt** eller **Opret et gendannelsespunkt**.
- 3 Klik på **Næste**, og følg instruktionerne på skærmen.

Windows Vista:

- 1 Klik på **Start** .
- 2 I feltet **Start søgning** skal du skrive **Systemgendannelse** og trykke på **<Enter>**.



NOTAT: Vinduet **Brugerkontokontrol** vises muligvis. Hvis du har administratorrettigheder til computeren, skal du klikke på **Fortsæt**, ellers skal du kontakte administratoren for at fortsætte med den ønskede handling.

- 3 Klik på **Næste**, og følg vejledningen på skærmen.

I tilfælde af, at Systemgendannelse ikke løste problemet, kan du fortryde den sidste systemgendannelse.

Fortrydelse af den sidst udførte systemgendannelse

 **VARSEL:** Inden du fortryder den sidste systemgendannelse, skal du gemme og lukke alle åbne filer og afslutte alle åbne programmer. Du må ikke ændre, åbne eller slette filer eller programmer, før systemgendannelsen er udført.

Windows XP:

- 1 Klik på **Start** → **Alle programmer** → **Tilbehør** → **Systemværktøjer** → **Systemgendannelse**.
- 2 Klik på **Fortryd min seneste gendannelse** og klik på **Næste**.

Windows Vista:

- 1 Klik på **Start** .
- 2 I feltet **Start søgning** skal du skrive **Systemgendannelse** og trykke på **<Enter>**.
- 3 Klik på **Fortryd min seneste gendannelse** og klik på **Næste**.

Aktivering af systemgendannelse



NOTAT: Windows Vista deaktiverer ikke Systemgendannelse; selvom der skulle være for lidt diskplads tilbage. Derfor gælder trinnene nedenfor kun for Windows XP.

Hvis du geninstallerer Windows XP med mindre end 200 MB tilgængelig fri harddiskplads, vil Systemgendannelse automatisk blive deaktiveret.

Hvis du vil se, om Systemgendannelse er aktiveret, kan du gøre følgende:

- 1 Klik på **Start** → **Kontrolpanel** → **Ydelse og vedligeholdelse** → **System**.
- 2 Klik på fanen **Systemgendannelse**, og kontroller, at **Slå Systemgendannelse fra** ikke er markeret.

Sådan bruges Dell™ PC Restore og Dell Factory Image Restore



VARSEL: Brug af Dell PC Restore eller Dell Factory Image Restore sletter permanent alle data på harddisken og fjerner alle programmer og drivere, der er installeret, efter at du modtog computeren. Sikkerhedskopier om muligt dataene, før du bruger disse muligheder. Brug kun PC Restore eller Dell Factory Image Restore, hvis Systemgendannelse ikke løste problemet med operativsystemproblemet.



NOTAT: Dell PC Restore fra Symantec og Dell Factory Image Restore vil måske ikke være tilgængelige i visse lande og på visse computere.

Brug kun Dell PC Restore (Windows XP) eller Dell Factory Image Restore (Windows Vista) som den sidste metode til gendannelse af operativsystemet. Disse muligheder gendanner harddisken til den driftstilstand, den var i, da du købte computeren. Alle programmer og filer, der er tilføjet, siden du modtog computeren – inklusive datafiler – slettes permanent fra harddisken. Datafiler inkluderer dokumenter, regneark, e-mail-meddelelser, digitale fotos, musikfiler osv. Om muligt skal du lave en backup af dataene, før du bruger PC Restore eller Factory Image Restore.

Windows XP: Dell PC Restore

Brug af PC Restore:

- 1 Tænd computeren.

Under startprocessen vises en blå linje med **www.dell.com** øverst på skærmen.

- 2 Tryk på <Ctrl><F11>, så snart du ser den blå linje.

Hvis du ikke når at trykke på <Ctrl><F11> i tide, skal du lade computeren færdiggøre opstarten og derefter genstarte computeren igen.



VARSEL: Hvis du ikke vil fortsætte med PC Restore, skal du klikke på **Genstart**.

- 3 Klik på **Genstart**, og klik på **Bekræft**.

Gendannelsesprocessen varer ca. 6-10 minutter.

- 4 Når du bliver bedt om det, skal du klikke på **Udfør** for at genstarte computeren.



NOTAT: Luk ikke computeren ned manuelt. Klik på **Udfør**, og lad computeren genstarte helt.

- 5 Når du bliver bedt om det, skal du klikke på **Ja**.

Computeren genstarter. Fordi computeren gendannes til den oprindelige driftsstatus, er de skærme, der vises, som f.eks. Slutbrugerlicensaftale, de samme, som blev vist, første gang der blev tændt for computeren.

- 6 Klik på **Næste**.

Skærmen **Systemgendannelse** vises og computeren genstarter.

- 7 Efter genstart af computeren, skal du klikke på **OK**.

Fjernelse af PC Restore:

-  **VARSEL:** Fjernelse af Dell PC Restore fra harddisken sletter permanent hjælpeprogrammet PC Restore fra computeren. Når du har fjernet Dell PC Restore, vil du ikke kunne bruge det til at gendanne computerens operativsystem.

Dell PC Restore sætter dig i stand til at gendanne harddisken til den driftstilstand, den var i, da du købte computeren. Det anbefales, at du *ikke* fjerner PC Restore fra computeren – heller ikke for at opnå ekstra plads på harddisken. Hvis du fjerner PC Restore fra harddisken, vil du aldrig kunne hente det igen, og du vil ikke kunne bruge PC Restore til at sætte computerens operativsystem tilbage til dets oprindelige tilstand.

- 1 Log på computeren som lokal administrator.
- 2 I Microsoft Windows Stifinder skal du gå til `c:\dell\utilities\DSR`.
- 3 Dobbeltklik på filnavnet **DSRIRRemv2.exe**.



NOTAT: Hvis du ikke logger på som lokal administrator, vises en meddelelse om, at du skal logge på som administrator. Klik på **Afslut**, og log derefter på som lokal administrator.



NOTAT: Hvis partitionen til PC Restore ikke findes på computerens harddisk, vises en meddelelse om, at partitionen ikke blev fundet. Klik på **Afslut**. Der er ingen partition at slette.

- 4 Klik på **OK** for at fjerne PC Restore-partitionen på harddisken.
- 5 Klik på **Ja**, når der vises en bekræftelsesmeddelelse.
PC Restore-partitionen slettes, og den nu tilgængelige, ledige plads på disken føjes til den ledige pladstildeling på harddisken.
- 6 Højreklik på **Lokal disk (C:)** i Windows Stifinder, klik på **Egenskaber**, og kontrollér, at den ekstra diskplads er tilgængelig som angivet med en øget værdi for **Ledig plads**.
- 7 Klik på **Udfør** for at lukke vinduet **PC Restore Removal**, og genstarte computeren.

Windows Vista: Dell Factory Image Restore

- 1 Tænd computeren. Når Dell-logoet vises, skal du trykke på `<F8>` adskillige gange for åbne vinduet i Vista Avancerede startindstillinger.
- 2 Vælg **Reparer computeren**.
Vinduet Indstillinger for systemgendannelse vises.

- 3 Vælg et tastaturlayout, og klik på **Næste**.
- 4 For at få adgang til gendannelsesfunktionerne skal du logge på som lokal bruger. For at få adgang til kommandoprompten skal du skrive `administrator` i brugernavnfeltet og derefter klikke på **OK**.
- 5 Klik på **Dell Factory Image Restore**.



NOTAT: Afhængig af din konfiguration kan du blive nødt til at vælge **Dell Factory Tools** og derefter **Dell Factory Image Restore**.

Velkomstkærbilledet Dell Factory Image Restore vises.

- 6 Klik på **Næste**.

Skærbilledet Bekræft sletning af data vises.



VARSEL: Hvis du ikke vil fortsætte med Factory Image Restore skal du klikke på **Annuller**.

- 7 Klik på afkrydsningsfeltet for at bekræfte, at du ønsker at fortsætte med at omformatere harddisken og gendanne systemsoftwaren til standardindstillingerne, og klik derefter på **Næste**.

Gendannelsesprocessen begynder og kan vare fem minutter eller mere. Der vises en meddelelse, når operativsystemet og de fabriksinstallerede programmer er gendannet til standardindstillingerne.

- 8 Klik på **Afslut** for at genstarte computeren.

Anvendelse af mediet Operating System

Før du starter

Hvis du overvejer at geninstallere Windows-operativsystem for at rette et problem med en nyligt installeret driver, skal du først bruge Windows Tilbageførsel af enhedsdriver. Se "Returnering til en tidligere version af enhedsdriveren" på side 52. Hvis Tilbageførsel af enhedsdriver ikke løser problemet, så brug Microsoft Windows Systemgendannelse for at returnere operativsystemet til den tilstand, som det var i, før du installerede den nye enhedsdriver.



VARSEL: Inden du udfører installation, skal du sikkerhedskopiere alle datafiler på den primære harddisk. Ved konventionelle harddiskkonfigurationer er den primære harddisk det første drev, der genkendes af computeren.

Hvis du skal geninstallere Windows, skal du bruge Dell™ *Operating System*-mediet og Dell *Drivers and Utilities*-mediet.

 **NOTAT:** Mediet *Drivers and Utilities* indeholder drivere, der blev installeret under samlingen af computeren. Brug mediet Dell *Drivers and Utilities* til at indlæse alle nødvendige drivere. Alt afhængig af hvilken region du har bestilt computeren i, og om du har bestilt mediet Dell *Drivere og hjælpeprogrammer* og *operativsystem*, så følger mediet muligvis ikke med computeren.

Geninstallation af Windows

Geninstallationsprocessen kan tage en til to timer at gennemføre. Når du har geninstalleret operativsystemet, skal du også geninstallere enhedsdrivere, antivirusprogrammet og anden software.

- 1 Gem og luk alle åbne filer og afslut alle åbne programmer.
- 2 Indsæt disken *Operativsystem*.
- 3 Hvis meddelelsen *Installer Windows* vises, skal du klikke på **Afslut**.
- 4 Genstart computeren.

Når DELL-logoet vises, skal du omgående trykke på <F12>.

 **NOTAT:** Hvis du venter for længe, og operativsystemlogoet vises, skal du fortsat vente, indtil du ser skrivebordet i Microsoft® Windows®. Derefter skal du lukke computeren ned og forsøge igen.

 **NOTAT:** De næste trin ændrer kun opstartsekvensen denne ene gang. Ved den næste opstart, starter computeren op i overensstemmelse med enhederne, som er specificeret i systemets installationsprogram.

- 5 Når listen over startenheder vises, skal du fremhæve **cd/dvd/cd-rw-drevet** og trykke på <Enter>.
- 6 Tryk på en vilkårlig tast for at **Boot from CD-ROM** (Starte fra cd-rom), og følg anvisningerne på skærmen for at fuldføre installationen.

Sådan finder du information



NOTAT: Visse funktioner eller medier kan være valgfrie og følger ikke nødvendigvis med computeren. Visse funktioner eller medier er muligvis ikke tilgængelige i visse lande.



NOTAT: Yderligere oplysninger følger eventuelt med computeren.

Dokument/Medie/Mærkat	Indhold
Service Tag/Express Service Code-mærkat Servicenummer/kode for ekspreservice kan findes på din computer.	<ul style="list-style-type: none"> • Brug servicekoden til at identificere computeren, når du bruger support.dell.com eller kontakter teknisk support. • Indtast koden for ekspreservice, når du kontakter teknisk support.
Mediet <i>Drivers and Utilities</i> Mediet <i>Drivers and Utilities</i> er en cd eller dvd, som måske blev sendt sammen med din computer.	<ul style="list-style-type: none"> • Et diagnoseprogram til computeren • Drivere til computeren <p>NOTAT: Opdateringer af drivere og dokumentation finder du på support.dell.com.</p> <ul style="list-style-type: none"> • Notebook System Software (NSS) • Readme-filer (Vigtigt-filer) <p>NOTAT: Mediet kan indeholde readme-filer (Vigtigt-filer), som giver sidste øjeblikks-opdateringer om tekniske ændringer eller avanceret teknisk referencemateriale til teknikere eller erfarne brugere.</p>
Mediet <i>Operating System</i> Mediet <i>Operating System</i> er en cd eller dvd, som måske blev sendt sammen med din computer.	Geninstallerer operativsystemet.

Dokument/Medie/Mærkat	Indhold
<p>Dokumentation om sikkerhed, regler, garanti og support</p> <p>Denne slags information blev måske sendt med din computer eller du kan finde den online.</p>	<ul style="list-style-type: none"> • Oplysninger om garanti • Vilkår og betingelser (kun i USA) • Sikkerhedsinstruktioner • Lovgivningsmæssige oplysninger • Oplysninger om ergonomi • Licensaftale for slutbrugere
<p>Servicehåndbog</p> <p><i>Servicehåndbogen</i> til din computer kan findes på support.dell.com.</p>	<ul style="list-style-type: none"> • Afmontering og udskiftning af dele • Konfiguration af systemindstillinger • Fejlfinding og løsning af problemer
<p>Dell Technology Guide</p> <p><i>Dell Teknologiguide</i> kan findes på computeren og på support.dell.com.</p>	<ul style="list-style-type: none"> • Om dit operativsystem • Brug og vedligeholdelse af ydre enheder • Forståelse af teknologier, såsom RAID, Internet, Bluetooth[®] trådløs teknologi, e-mail, osv.
<p>Microsoft Windows-licensmærkat</p> <p>Din Microsoft Windows licens kan findes på din computer.</p>	<ul style="list-style-type: none"> • Angiver operativsystemets produkt nøgle.

Få hjælp

Sådan får du hjælp

 **ADVARSEL:** Hvis du får brug for at fjerne computerens dækslet, skal du først frakoble computerens strøm- og modemkabler fra alle stikkontakter.

Hvis du får et problem med computeren, kan du udføre følgende trin for at diagnosticere og undersøge problemet:

- 1 Se "Problemløsning" på side 45 for oplysninger og procedurer, der vedrører det problem, der opleves med computeren.
- 2 Se "Dell Diagnostics" på side 43 ang. procedurer om hvordan du kører Dell™ Diagnostics.
- 3 Udfyld "Diagnosecheckliste" på side 67.
- 4 Brug Dell's omfattende samling af onlinetjenester på Dell Support (support.dell.com) som hjælp til installation og fejlfindingsprocedurer. Se "Onlinetjenester" på side 64 for at få en mere omfattende liste over Dell Support online.
- 5 Se "Kontakt til Dell" på side 68, hvis udførelse af de foregående trin ikke løste problemet.

 **NOTAT:** Ring til Dell Support fra en telefon i nærheden af eller ved computeren, så en supportmedarbejder kan hjælpe dig med eventuelle nødvendige procedurer.

 **NOTAT:** Dells ekspresservicekodesystem er muligvis ikke tilgængeligt i alle lande.

Når Dells automatiske telefonsystem beder dig om det, skal du indtaste din ekspresservicekode, så samtalen stilles direkte ind til den rigtige supportmedarbejder. Hvis du ikke har en ekspresservicekode, skal du åbne mappen **Dell Accessories** (Dell-tilbehør), dobbeltklikke på ikonet **Ekspresservicekode** og følge instruktionerne.

Instruktioner for anvendelse af Dell Support, se "Teknisk support og kundeservice" på side 64.

 **NOTAT:** Nogle af de følgende tjenester er ikke altid tilgængelige alle steder uden for USA. Ring til din lokale Dell-repræsentant for at få oplysninger om tilgængeligheden.

Teknisk support og kundeservice

Dells supporttjeneste kan give dig svar på dine spørgsmål om Dell™-hardware. Vores supportmedarbejdere bruger computerbaseret diagnosticering til at give hurtige og præcise svar.

Se "Inden du ringer" på side 66, hvis du har brug for at kontakte Dells supporttjeneste, og se derefter kontaktoplysningerne for dit område eller gå til support.dell.com.

DellConnect™

DellConnect er et enkelt adgangsværktøj, der giver en service- og supportmedarbejder fra Dell adgang til din computer via en bredbåndsforbindelse, så det er muligt at finde problemet og reparere det - alt i overværelse af dig. Hvis du har brug for flere oplysninger, skal du gå til support.dell.com og klikke på **DellConnect**.

Onlinetjenester

Du kan lære mere om Dell-produkter og -tjenester på følgende websteder:

www.dell.com

www.dell.com/ap (kun asiatiske lande og lande i Stillehavsområdet)

www.dell.com/jp (kun Japan)

www.euro.dell.com (kun Europa)

www.dell.com/la (kun latinamerikanske og caribiske lande)

www.dell.ca (kun Canada)

Du kan få adgang til Dell Support via følgende websteder og e-mail-adresser:

- Dell Support-websteder
support.dell.com
support.jp.dell.com (kun Japan)
support.euro.dell.com (kun Europa)
- Dell Support e-mail-adresser
mobile_support@us.dell.com
support@us.dell.com
la-techsupport@dell.com (kun latinamerikanske og caribiske lande)
apsupport@dell.com (kun asiatiske lande og lande i Stillehavsområdet)

- Dells e-mail-adresser til markedsføring og salg
apmarketing@dell.com (kun asiatiske lande og lande i Stillehavsområdet)
sales_canada@dell.com (kun Canada)
- Anonym FTP (file transfer protocol)
ftp.dell.com
Log på som bruger: **anonym**, og brug din e-mail-adresse som din adgangskode.

AutoTech-tjenesten

Dells automatiske supporttjeneste - AutoTech - giver optagede svar på de spørgsmål, som Dells kunder oftest stiller om deres bærbare og stationære computere.

Når du ringer til AutoTech, skal du bruge din tryknaptelefon for at vælge de emner, der passer til dine spørgsmål. Se "Kontakt til Dell" på side 68 for at finde det telefonnummer, du skal ringe til for dit område.

Automatiseret ordrestatusservice

For at kontrollere status på de Dell-produkter, du har bestilt, kan du gå til **support.dell.com**, eller du kan ringe til den automatiserede ordrestatus-tjeneste. En række optagne meddelelser beder dig om de oplysninger, der kræves for at lokalisere og rapportere om din ordre. Se "Kontakt til Dell" på side 68 for at finde det telefonnummer, du skal ringe til for dit område.

Problemer med din ordre

Hvis du har problemer med din ordre, f.eks. i form af manglende dele, forkerte dele eller forkert fakturering, kan du kontakte Dells kundeservice for at få hjælp. Sørg for at have din faktura eller pakkeseddel ved hånden, når du ringer. Se "Kontakt til Dell" på side 68 for at finde det telefonnummer, du skal ringe til for dit område.

Produktinformation

Hvis du har brug for oplysninger om yderligere produkter, der kan fås hos Dell, eller hvis du gerne vil afgive en bestilling, kan du besøge Dells websted på **www.dell.com**. Se "Kontakt til Dell" på side 68 for at finde det telefonnummer, du skal ringe til for dit område, eller hvis du har brug for at tale med en salgsmedarbejder.

Returnering af varer til garantireparation eller refundering

Uanset, om du returnerer varerne til reparation eller refundering, skal du forberede det på følgende måde:

- 1 Ring til Dell for at få et RMA-nummer, og skriv det tydeligt og let læseligt uden på kassen.
Se "Kontakt til Dell" på side 68 for at finde det telefonnummer, du skal ringe til for dit område. Vedlæg en kopi af fakturaen og et brev, der beskriver årsagen til returneringen.
- 2 Vedlæg en kopi af diagnosechecklisten (se "Diagnosecheckliste" på side 67), der angiver de test, som du har kørt, samt fejlmeddelelser, der er rapporteret af Dell Diagnostics (se "Kontakt til Dell" på side 68).
- 3 Vedlæg alt tilbehør, der hører til den eller de varer, der returneres (strømkabler, softwaredisketter, vejledninger osv.), hvis returneringen sker med henblik på refundering.
- 4 Pak det udstyr, der skal returneres, i den originale (eller tilsvarende) emballage.

Du skal betale for udgifterne til forsendelse. Du har også ansvaret for at forsikre alle returnerede produkter, og du påtager dig tabsrisikoen under transporten til Dell. Efterkravpakker accepteres ikke.

Returnering, hvor et eller flere af de ovennævnte krav ikke er opfyldt, vil blive afvist ved Dells modtagersted og returneret til dig.

Inden du ringer



NOTAT: Sørg for at have din ekspresservicekode klar, når du ringer. Denne kode hjælper Dells automatiske supporttelefonsystem med at stille dit opkald det rigtige sted hen. Du kan også blive spurgt om din servicemærkat (findes bag på eller i bunden af computeren).

Husk at udfylde diagnosechecklisten (se "Diagnosecheckliste" på side 67). Hvis det er muligt, skal du tænde computeren, inden du ringer til Dell for at få hjælp. Ring fra en telefon ved eller i nærheden af computeren. Du vil muligvis blive bedt om at skrive nogle kommandoer på tastaturet, videregive detaljerede oplysninger under handlinger eller forsøge fejlfindingstrin, der kun er mulige på selve computeren. Sørg for at have dokumentationen til computeren ved hånden.



ADVARSEL: Inden du arbejder inde i computeren, skal du følge sikkerhedsinstruktionerne i din *Produktinformationsvejledning*.

Diagnosecheckliste

Navn:

Dato:

Adresse:

Telefonnummer:

Servicemærkat (stregkode bag på eller i bunden af computeren):

Ekspresservicekode:

RMA-nummer (hvis du har fået et af en supporttekniker hos Dell):

Operativsystem og version:

Enheder:

Udvidelseskort:

Er du tilsluttet et netværk? Ja Nej

Netværk, version og netværkskort:

Programmer og versioner:

I dokumentationen til dit operativsystem kan du finde vejledning til, hvordan du identificerer indholdet i systemets opstartfiler. Hvis computeren har en printer tilsluttet, skal du udskrive alle filerne. Ellers skal du skrive indholdet i alle filerne ned, inden du ringer til Dell.

Fejlmeddelelse, bipkode eller diagnosticeringskode:

Beskrivelse af problemet og af de fejlfindingsprocedurer, du har udført:

Kontakt til Dell

Kunder i USA skal ringe til 800-WWW-DELL (800-999-3355).



NOTAT: Hvis du ikke har en aktiv internetforbindelse, kan du finde kontaktoplysninger på købskvitteringen, pakkeslippen, fakturaen eller i Dells produktkatalog.

Dell har mange muligheder for online- og telefonisk baseret support og service. Tilgængeligheden varierer alt efter land og produkt, og nogle tjenester er måske ikke tilgængelige i dit område. Du kan kontakte Dell angående problemer vedr. salg, teknisk support eller kundeservice:

- 1 Besøg support.dell.com.
- 2 Kontroller dit land eller område i **Vælg et land/område** i rullemenuen nederst på siden.
- 3 Klik på **Kontakt os** til venstre på siden.
- 4 Vælg det pågældende tjeneste- eller supportlink, alt efter behov.
- 5 Vælg den måde, der er passer dig bedst, når du har brug for at kontakte Dell.

Indeks

A

Annullering af opdatering af
enhedsdrivere, 52

B

bip-koder, 35

D

Dell

 kontakte, 68

Dell Diagnostics (Dell
 Diagnosticering), 43

Dell Technology Guide, 62

DellConnect, 64

diagnose

 Dell, 43

Diagnosecheckliste, 67

diagnosticeringer

 bip-koder, 35

dokumentation

 Dell Technology Guide, 62

 Servicehåndbog, 62

drivere, 51

 geninstallation, 51

 identifikation, 51

Drivers and Utilities-medie, 52

 Dell Diagnostics, 43

F

Factory Image Restore, 56, 58

fejlfinding, 35

 bipkoder, 35

 blå skærm, 49

 computeren reagerer ikke, 47

 Dell Diagnostics, 43

 fastfrysninger, 47

 fejlmeldelser, 37

 gendanne til tidligere tilstand, 54

 hukommelse, 46

 lysindikator tilstand for strøm, 45

 programmer og

 Windows-kompatibilitet, 48

 software, 47-49

 strøm, 45

 strømlamper, 35

fejlmeldelser, 37

 bipkoder, 35

G

geninstallation

 drivere, 51

 software, 51

geninstallere
software, 51

Guiden Overførsel af filer og
indstillinger, 19

guider
Guiden Overførsel af filer og
indstillinger, 19
guiden Programkompatibilitet, 48

H

hardware
bipkoder, 35
Dell Diagnostics, 43

hukommelse
fejlfinding, 46

I

Internetforbindelse
indstillinger, 17
om, 17
opsætte, 18

K

kontakte Dell, 68

M

Microsoft Windows licens, 62

O

operativsystem
geninstallation, 61
medie, 59
Systemgendannelse, 54

Operativsystemmedie, 61

oplysninger om ergonomi, 62

opsætning, 15

overføre oplysninger til en ny
computer, 19

P

PC Restore, 56

problemer
gendanne til tidligere tilstand, 54

S

Servicehåndbog, 62

software
fejlfinding, 48-49
geninstallation, 51

specifikationer, 23

Start af Dell Diagnostics fra
harddisken, 43

Start af Dell Diagnostics fra
mediet Drivers and
Utilities, 44

strøm
fejlfinding, 45

- strømlampe
 - tilstande, 45
- support
 - kontakte Dell, 68
- Systemgendannelse, 54

T

- Teknisk opdateringsservice, 49

V

- visninger
 - front, 7

W

- Windows Vista
 - Annullere opdatering af enhedsdrivere, 52
 - Factory Image Restore, 56
 - geninstallation, 61
 - guiden Programkompatibilitet, 48
 - Systemgendannelse, 54
- Windows XP
 - Annullering af opdatering af enhedsdrivere, 52
 - geninstallation, 61
 - Guiden Overførsel af filer og indstillinger, 19
 - PC Restore, 56
 - Systemgendannelse, 54

